

SSEP 18 LT BL SSEP 18 LT

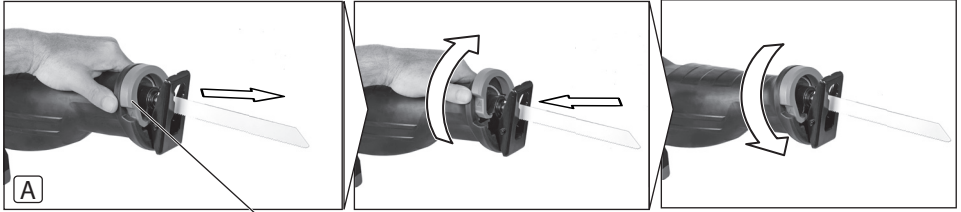



de	Originalbetriebsanleitung 5	fi	Alkuperäiset ohjeet 37
en	Original instructions 9	no	Original bruksanvisning 41
fr	Notice originale 13	da	Original brugsanvisning 45
nl	Oorspronkelijke gebruiksaanwijzing 17	pl	Instrukcja oryginalna 49
it	Istruzioni originali 21	el	Πρωτότυπο οδηγιών χρήσης 53
es	Manual original 25	hu	Eredeti használati utasítás 58
pt	Manual original 29	ru	Оригинальное руководство по эксплуатации 62
sv	Bruksanvisning i original 33	uk	Оригінальна інструкція з експлуатації 67

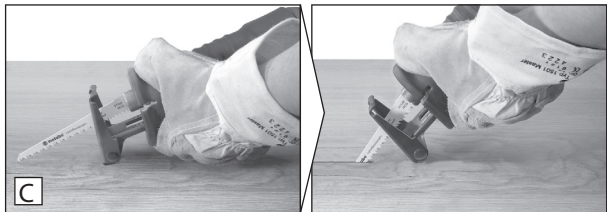
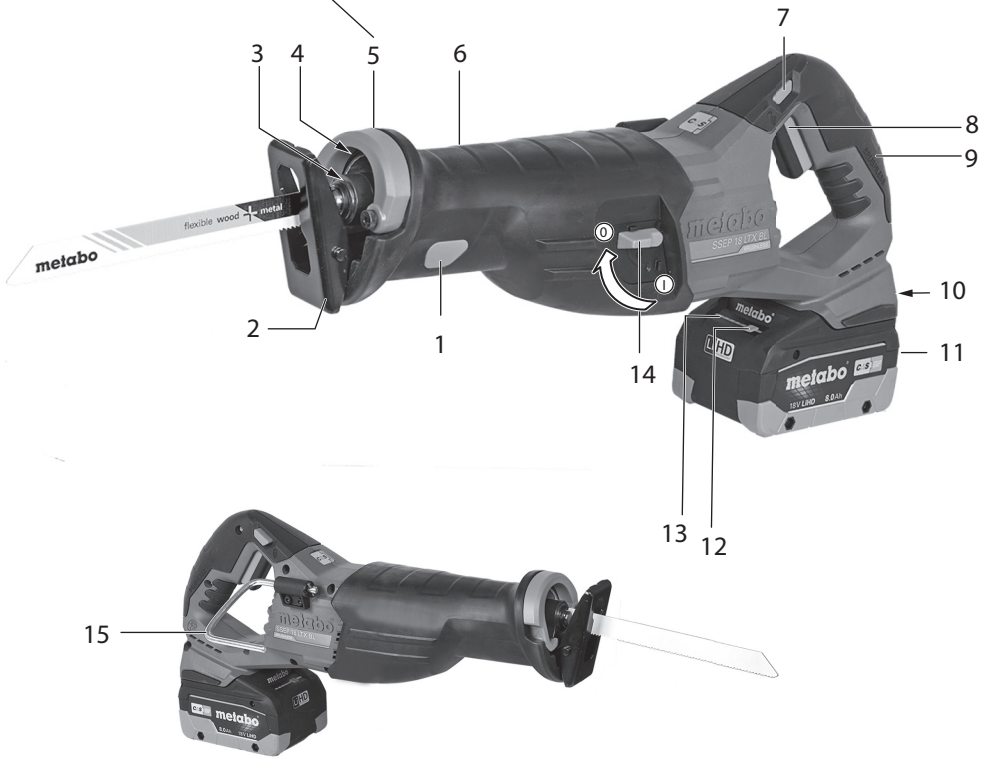

B



		SSEP 18 LT BL *1) Serial Number: 01617..		SSEP 18 LT *1) Serial Number: 01616..	
U	V	18		18	
n_0	min^{-1} (spm)	0-3000		0-3000	
s	mm (in)	32 (1,26)		32 (1,26)	
m	kg (lbs)	3,0 (6,6)		2,9 (6,4)	
T_1	mm (in)	250 (9,8)		200 (7,9)	
T_2	mm (in)	○	140 (5,5)	○	110 (4,3)
L_{pA}/K_{pA}	dB (A)	97 / 5		95 / 5	
L_{WA}/K_{WA}	dB (A)	105 / 1,5		103 / 1,5	
$a_{h,B}/K_{h,B}$	m/s^2	14,5 / 1,5		7,5 / 1,5	
$a_{h,WB}/K_{h,WB}$	m/s^2	14,3 / 1,5		8,2 / 1,5	

*2) 2014/30/EU, 2006/42/EC, 2011/65/EU
*3) EN 62841-1:2015, EN 62841-2-11:2016+A1:2020, EN IEC 63000:2018

2023-09-12, Bernd Fleischmann
Direktor Produktentstehung & Qualität (Vice President Product Engineering & Quality)
*4) Metabowerke GmbH - Metabo-Allee 1 - 72622 Nuertingen, Germany

(A)

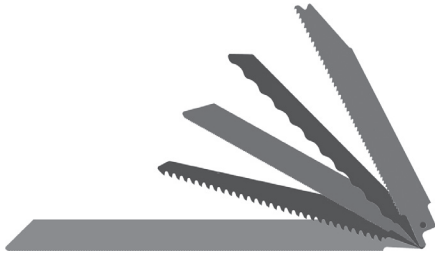

(B)



ASC 145, ASC 55 etc.

(C)



8,0 Ah	6.25369	LiHD 18 V
5,5 Ah	6.25368	LiHD 18 V
5,2 Ah	6.25028	Li-Power
etc.		

(D)



Originalbetriebsanleitung

1. Konformitätserklärung

Wir erklären in alleiniger Verantwortlichkeit: Diese Akku-Säbelsägen, identifiziert durch Type und Seriennummer *1), entsprechen allen einschlägigen Bestimmungen der Richtlinien *2) und Normen *3). Technische Unterlagen bei *4) - siehe Seite 3.

2. Bestimmungsgemäße Verwendung

Die Maschine ist geeignet zum Sägen von Holz, Metallen, Kunststoffen oder ähnlichen Werkstoffen wie Hartgummi, Fiberglas usw.

Bei Anwendungen mit übermäßig starkem Verschleiß (z. B. Palettenbau / -reparatur) sind Garantieleistungen nur eingeschränkt gültig.

Für Schäden durch nicht bestimmungsgemäßen Gebrauch haftet allein der Benutzer.

Allgemein anerkannte Unfallverhütungsvorschriften und beigelegte Sicherheitshinweise müssen beachtet werden.

3. Allgemeine Sicherheitshinweise



Beachten Sie die mit diesem Symbol gekennzeichneten Textstellen zu Ihrem eigenen Schutz und zum Schutz Ihres Elektrowerkzeugs!



WARNUNG – Zur Verringerung eines Verletzungsrisikos Betriebsanleitung lesen.



WARNUNG – Lesen Sie alle **Sicherheitshinweise, Anweisungen, Bildierungen und technischen Daten, mit denen dieses Elektrowerkzeug versehen ist.** *Versäumnisse bei der Einhaltung der nachfolgenden Anweisungen können elektrischen Schlag, Brand und/oder schwere Verletzungen verursachen.*

Bewahren Sie alle Sicherheitshinweise und Anweisungen für die Zukunft auf.

Geben Sie Ihr Elektrowerkzeug nur zusammen mit diesen Dokumenten weiter.

4. Spezielle Sicherheitshinweise

Halten Sie das Gerät an den isolierten Griffflächen, wenn Sie Arbeiten ausführen, bei denen das Einsatzwerkzeug verborgene Stromleitungen treffen kann. Der Kontakt mit einer spannungsführenden Leitung kann auch metallene Geräteteile unter Spannung setzen und könnte zu einem elektrischen Schlag führen.

Befestigen und sichern Sie das Werkstück mittels Zwingen oder auf andere Art und Weise an einer stabilen Unterlage. Wenn Sie das Werk-

stück nur mit der Hand oder gegen Ihren Körper halten, bleibt es labil, was zum Verlust der Kontrolle führen kann.

Akkupack aus der Maschine entnehmen, bevor irgendeine Einstellung oder Wartung vorgenommen wird.

Vergewissern Sie sich, dass die Maschine beim Einstecken des Akkupacks ausgeschaltet ist.



ACHTUNG Nicht in die brennende Leuchte starren.



Akkupacks vor Nässe schützen!



Akkupacks nicht dem Feuer aussetzen!

Keine defekten oder deformierten Akkupacks verwenden!

Akkupacks nicht öffnen!

Kontakte der Akkupacks nicht berühren oder kurzschließen!



Aus defekten Li-Ion-Akkupacks kann eine leicht saure, brennbare Flüssigkeit austreten!



Falls Akkufflüssigkeit austritt und mit der Haut in Berührung kommt, spülen Sie sofort mit reichlich Wasser. Falls Akkufflüssigkeit in Ihre Augen gelangt, waschen Sie sie mit sauberem Wasser aus und begeben Sie sich unverzüglich in ärztliche Behandlung!

Bei einer defekten Maschine den Akkupack aus der Maschine nehmen.

Tragen Sie stets Schutzbrille, Arbeitshandschuhe, und festes Schuhwerk beim Arbeiten mit Ihrer Maschine.

Überzeugen Sie sich, dass sich an der Stelle, die bearbeitet werden soll, **keine Strom-, Wasser- oder Gasleitungen** befinden (z. B. mit Hilfe eines Metallsuchgerätes).

Beim Sägen von Wasserrohren sicherstellen, dass diese kein Wasser enthalten.

Bei Arbeiten über einen längeren Zeitraum Gehörschutz tragen. Längere Einwirkung hoher Lärmpegel kann zu Gehörschäden führen.

Materialien, die bei der Bearbeitung gesundheitsgefährdende Stäube oder Dämpfe erzeugen (z.B. Asbest), dürfen nicht bearbeitet werden.

Während der Bearbeitung nicht unter das Werkstück fassen.

Versuchen Sie nicht, extrem kleine Werkstücke zu sägen.

Werkstück gut festspannen. Keinesfalls das Werkstück mit der Hand oder dem Fuß abstützen.

Nur scharfe, unbeschädigte Sägeblätter verwenden. Keine rissigen Sägeblätter oder solche, die Ihre Form verändert haben, verwenden.

de DEUTSCH

Beim Sägen muss der Anschlag auf dem Werkstück sicher aufliegen.

Die Maschine immer mit beiden Händen an den vorgesehenen Handgriffen festhalten, einen sicheren Stand einnehmen und konzentriert arbeiten.

Verletzungsgefahr durch scharfes Sägeblatt.

Nicht an das sich bewegende Sägeblatt fassen! Späne und Ähnliches nur bei Stillstand der Maschine entfernen.

Bei Nichtbenutzung den Akkupack aus der Maschine entnehmen.

Staubbelastung reduzieren:

 **WARNUNG** - Einige Stäube, die durch Sandpapierschleifen, Sägen, Schleifen, Bohren und andere Arbeiten erzeugt werden, enthalten Chemikalien, von denen bekannt ist, dass sie Krebs, Geburtsfehler oder andere Fortpflanzungsschäden verursachen. Einige Beispiele für diese Chemikalien sind:

- Blei aus bleihaltigem Anstrich,
- mineralischer Staub aus Mauersteinen, Zement und anderen Mauerwerkstoffen, und
- Arsen und Chrom aus chemisch behandeltem Holz.

Ihr Risiko durch diese Belastung variiert, je nachdem, wie oft Sie diese Art von Arbeit ausführen. Um Ihre Belastung mit diesen Chemikalien zu reduzieren: Arbeiten Sie in einem gut belüfteten Bereich und arbeiten Sie mit zugelassener Schutzausrüstung, wie z. B. solche Staubmasken, die speziell zum Herausfiltern von mikroskopisch kleinen Partikeln entwickelt wurden.

Dies gilt ebenso für Stäube von weiteren Werkstoffen, wie z. B. einige Holzarten (wie Eichen- oder Buchenstaub), Metalle, Asbest. Weitere bekannte Krankheiten sind z. B. allergische Reaktionen, Atemwegserkrankungen. Lassen Sie Staub nicht in den Körper gelangen.

Beachten Sie die für Ihr Material, Personal, Anwendungsfall und Einsatzort geltenden Richtlinien und nationale Vorschriften (z.B. Arbeitsschutzbestimmungen, Entsorgung).

Erfassen Sie die entstehenden Partikel am Entstehungsort, vermeiden Sie Ablagerungen im Umfeld.

Verwenden Sie für spezielle Arbeiten geeignetes Zubehör. Dadurch gelangen weniger Partikel unkontrolliert in die Umgebung.

Verwenden Sie eine geeignete Staubabsaugung.

Verringern Sie die Staubbelastung indem Sie:

- die austretenden Partikel und den Abluftstrom der Maschine nicht auf sich, oder in der Nähe befindliche Personen oder auf abgelagerten Staub richten,
- eine Absauganlage und/oder einen Luftreiniger einsetzen,
- den Arbeitsplatz gut lüften und durch saugen sauber halten. Fegen oder blasen wirbelt Staub auf.
- Saugen oder waschen Sie Schutzkleidung. Nicht ausblasen, schlagen oder bürsten.

Transport von Li-Ion-Akkupacks:

Der Versand von Li-Ion Akkupacks unterliegt dem Gefahrgutrecht (UN 3480 und UN 3481). Klären Sie beim Versand von Li-Ion Akkupacks die aktuell gültigen Vorschriften. Informieren sie sich ggfs. bei ihrem Transportunternehmen. Zertifizierte Verpackung ist bei Metabo erhältlich.

Versenden Sie Akkupacks nur, wenn das Gehäuse unbeschädigt ist und keine Flüssigkeit austritt. Zum Versenden den Akkupack aus der Maschine nehmen. Die Kontakte gegen Kurzschluss sichern (z. B. mit Klebeband isolieren).

5. Überblick

Siehe Seite 2.

- 1 Drücker zum Einstellen des Anschlags
- 2 Anschlag
- 3 Sägeblatt-Spanneinrichtung
- 4 LED-Arbeitslicht
- 5 Hebel der Sägeblatt-Spanneinrichtung
- 6 Vorderer Handgriff
- 7 Einschalt-Sperrknopf
- 8 Schalterdrücker
- 9 Hinterer Handgriff
- 10 Akkupack-Entriegelung
- 11 Akkupack**
- 12 Taste der Kapazitätsanzeige*
- 13 Kapazitäts- und Signalanzeige*
- 14 Pendelhub
- 15 Gerüsthaken*

* Variantenabhängig

**Evtl. nicht im Lieferumfang enthalten

6. Montage, Inbetriebnahme, Einstellen

 Akkupack aus der Maschine entnehmen, bevor irgendeine Einstellung oder Wartung vorgenommen wird.

Anweisungen zum Laden des Akkupacks finden Sie in der Betriebsanleitung des Metabo-Ladegerätes.

6.1 Akkupack

Vor der Benutzung den Akkupack (11) aufladen.

Laden Sie den Akkupack bei Leistungsabfall wieder auf.

Li-Ion-Akkupacks „Li-Power“ haben eine Kapazitäts- und Signalanzeige (13):

- Taste (12) drücken und der Ladezustand wird durch die LED-Leuchten angezeigt.
- Blinkt eine LED-Leuchte, ist der Akkupack fast leer und muss wieder aufgeladen werden.

Entnehmen:

Taste zur Akkupack-Entriegelung (10) drücken und Akkupack (11) nach vorne herausziehen.

Einsetzen:

Akkupack (11) bis zum Einrasten aufschieben.

6.2 Sägeblatt einsetzen, entnehmen (siehe Abb. A S. 2)



Berühren Sie nicht unmittelbar nach der Arbeit das Sägeblatt, da dieses äußerst heiß sein kann und Hautverbrennungen verursachen kann.

- 1 Hebel (5) der Sägeblatt-Spanneinrichtung nach oben ziehen und halten.
- 2 Sägeblatt bis zum Anschlag einsetzen bzw. entnehmen.
- 3 Hebel (5) loslassen.
- 4 Sägeblatt auf sicheren Sitz prüfen. Siehe Bildreihe A

6.3 Anschlag einstellen

Durch Verschieben des Anschlags (2) kann die Schnitttiefe begrenzt werden (z. B. beim Sägen vor einer Wand). Der Anschlag ist herausnehmbar.



Das Gerät nicht ohne Anschlag (2) benutzen.

Den Anschlag (2) gelegentlich verschieben, um ein gleichmäßiges Abnutzen des Sägeblattes zu erreichen.

1. Knopf (1) drücken und halten und den Anschlag (2) in die gewünschte Position verschieben.
2. Knopf (1) loslassen und ggf den Anschlag (2) verschieben bis der Hebel wieder einrastet.



Den Anschlag (2) auf sichere Befestigung prüfen. Er muss eingerastet sein.

7. Benutzung

7.1 Ein- und Ausschalten, Hubzahl

Einschaltsperre (7):

- Schalldrücker (8) gesperrt.
- Schalldrücker (8) entriegelt.

Einschalten, Drehzahl: Schalldrücker (8) drücken. Die Hubzahl kann am Schalldrücker durch Eindrücken verändert werden.

Ausschalten: Schalldrücker (8) loslassen.

7.2 Stufenlose Hubzahlregulierung

Die Hubzahl lässt sich durch unterschiedlich starkes Eindrücken des Schalldrückers (9) stufenlos verändern und so dem Material und den Arbeitsbedingungen anpassen.

7.3 Arbeitshinweise

Sägen:

Ein auf das zu sägende Material abgestimmtes Sägeblatt verwenden.

Die Maschine mit dem Anschlag (2) gegen das Werkstück andrücken. Die Maschine einschalten, erst dann das Sägeblatt gegen das Werkstück führen.

Mit dem sich bewegenden Sägeblatt keine Gegenstände oder den Erdboden berühren (Rückschlaggefahr, Bruch des Sägeblattes!)

Die Hubzahl dem zu sägenden Material anpassen.

Übermäßigen Druck auf das Sägeblatt (insbesondere bei langen Sägeblättern) vermeiden.

Beim Verklemmen des Sägeblattes sofort die Maschine ausschalten. Sägespalt mit einem geeigneten Werkzeug etwas spreizen und Maschine entnehmen.

Nach Beendigung des Sägeschnittes, die Maschine abschalten und erst aus dem Sägespalt entnehmen und ablegen, wenn das Sägeblatt zum Stillstand gekommen ist (Rückschlaggefahr).

7.4 Pendelhub aktivieren und deaktivieren

Pendelhub (14) für besonders hohe Schnittleistung durch Drehen gegen den Uhrzeigersinn bis zum Anschlag aktivieren (Pos. I) und im Uhrzeigersinn bis zum Anschlag (Pos. 0) deaktivieren (siehe Abb. B S. 2)

Tauchschnitte:

Tauchschnitte dürfen nur in weichen Materialien wie Holz, oder Plastik ausgeführt werden. Nur kurze Sägeblätter verwenden.

Die Maschine mit beiden Händen an den vorgesehenen Handgriffen festhalten, einen sichereren Stand einnehmen und konzentriert arbeiten.

Siehe Bildreihe C, Seite 2: Die Maschine wird mit der Kante des Anschlags (2) gegen das Werkstück angedrückt. Das Sägeblatt berührt das Werkstück nicht. Maschine einschalten. Die Ecke des Anschlags dient als Drehpunkt, um den die Maschine langsam aufgerichtet wird, wobei das Sägeblatt in das Werkstück einschneidet.

8. Wartung

Die Maschine regelmäßig durch die hinteren Lüftungsschlitze mit Druckluft ausblasen.

Sägeblatt-Schnellspanneinrichtung (3) regelmäßig reinigen und mit Druckluft ausblasen. Nicht ölen oder fetten.

9. Zubehör

Verwenden Sie nur original Metabo- oder CAS- (Cordless Alliance System) Akkupacks und Zubehör.

Siehe Seite 4.

Verwenden Sie nur Zubehör, das die in dieser Betriebsanleitung angegebenen Anforderungen und Kenndaten erfüllt.

- A Umfangreiches Sägeblattsortiment für verschiedenste Materialien und Anwendungsfälle
- B Ladegerät: ASC 145 (6.27378), ASC 55 (6.27044)
- C Akkupacks: 8,0 Ah (6.25369), 5,5 Ah (6.25368), 5,2 Ah (6.25028)
- D Kühlschmierstift zum Kühlen der Sägeblätter beim Sägen von Metallen.

Zubehör-Komplettprogramm siehe www.metabo.com oder Katalog.

10. Reparatur



Reparaturen an Elektrowerkzeugen dürfen nur durch eine Elektrofachkraft ausgeführt werden!

Mit reparaturbedürftigen Metabo Elektrowerkzeugen wenden Sie sich bitte an Ihre Metabo-Vertretung. Adressen siehe www.metabo.com.

Ersatzteillisten können Sie unter www.metabo.com herunterladen.

11. Umweltschutz

Befolgen Sie nationale Vorschriften zu umweltgerechter Entsorgung und zum Recycling ausgedienter Maschinen, Verpackungen und Zubehör.

Verpackungsmaterialien müssen entsprechend Ihrer Kennzeichnung nach kommunalen Richtlinien entsorgt werden. Weitere Hinweise finden Sie auf www.metabo.com im Bereich Service.

Akkupacks dürfen nicht mit dem Hausmüll entsorgt werden! Geben Sie defekte oder verbrauchte Akkupacks an den Metabo-Händler zurück!

Akkupacks nicht ins Wasser werfen.



Nur für EU-Länder: Werfen Sie Elektrowerkzeuge nicht in den Hausmüll! Gemäß Europäischer Richtlinie 2012/19/EU über Elektro- und Elektronik-Altgeräte und Umsetzung in nationales Recht müssen verbrauchte Elektrowerkzeuge getrennt gesammelt und einer umweltgerechten Wiederverwertung zugeführt werden. Vor dem Entsorgen den Akkupack im Elektrowerkzeug entladen. Die Kontakte gegen Kurzschluss sichern (z. B. mit Klebeband isolieren).

12. Technische Daten

Erläuterungen zu den Angaben auf Seite 3.

Änderungen im Sinne des technischen Fortschritts vorbehalten.

- U = Spannung des Akkupacks
- n_0 = Hubzahl bei Leerlauf
- s = Hublänge
- T_1 = max. Schnitttiefe Holz
- T_2 = max. Schnitttiefe Metall
(\circ = Rohr)
- m = Gewicht (mit kleinstem Akkupack)

Messwerte ermittelt gemäß EN 62841.

Erlaubte Umgebungstemperatur beim Betrieb: -20 °C bis 50 °C (eingeschränkte Leistung bei Temperaturen unter 0 °C). Erlaubte Umgebungstemperatur bei Lagerung: 0 °C bis 30 °C

--- Gleichstrom

Die angegebenen technischen Daten sind toleranzbehaftet (entsprechend den jeweils gültigen Standards).



Emissionswerte

Diese Werte ermöglichen die Abschätzung der Emissionen des Elektrowerkzeuges und den Vergleich verschiedener Elektrowerkzeuge. Je

nach Einsatzbedingung, Zustand des Elektrowerkzeuges oder der Einsatzwerkzeuge kann die tatsächliche Belastung höher oder geringer ausfallen. Berücksichtigen Sie zur Abschätzung Arbeitspausen und Phasen geringerer Belastung. Legen Sie aufgrund entsprechend angepasster Schätzwerte Schutzmaßnahmen für den Anwender fest, z.B. organisatorische Maßnahmen.

Schwingungsgesamtwert (Vektorsumme dreier Richtungen) ermittelt entsprechend EN 62841:

$a_{h, B}$ = Schwingungsemissionswert (Sägen von Spannplatten)

$a_{h, WB}$ = Schwingungsemissionswert (Sägen von Holzbalken)

$K_{h, \dots}$ = Unsicherheit (Schwingung)

Typische A-bewertete Schallpegel:

L_{pA} = Schalldruckpegel

L_{WA} = Schallleistungspegel

K_{pA}, K_{WA} = Unsicherheit

Beim Arbeiten kann der Geräuschpegel 80 dB(A) überschreiten.



Gehörschutz tragen!

Original instructions

1. Conformity Declaration

We declare under our sole responsibility: These cordless sabre saws, identified by type and serial number *1), comply with all relevant requirements of the directives *2) and standards *3). Technical file at *4) - see page 3.

For UK only:

UK We as manufacturer and authorized person to
CA compile the technical file, see *4) on page 3, hereby declare under sole responsibility that these cordless sabre saws, identified by type and serial number *1) on page 3, fulfill all relevant provisions of following UK Regulations *2) S.I. 2016/1091, S.I. 2008/1597, S.I. 2012/3032 and Designated Standards EN 62841-1:2015, EN 62841-2-11:2016, EN IEC 63000:2018.

2. Specified Use

The tool is suitable for sawing wood, metals, plastics or similar materials such as hard rubber, fibre glass, etc.

Warranty claims apply only to a limited extent for applications with excessive wear (e.g. pallet construction/repair).

The user bears sole responsibility for any damage caused by unspecified use.

Generally accepted accident prevention regulations and the enclosed safety information must be observed.

3. General Safety Instructions



For your own protection and for the protection of your electrical tool, pay attention to all parts of the text that are marked with this symbol!



WARNING – Reading the operating instructions will reduce the risk of injury.



WARNING – Read all safety warnings, instructions, illustrations and specifications provided with this power tool. Failure to follow all instructions listed below may result in electric shock, fire and/or serious injury.

Save all warnings and instructions for future reference. Pass on your electrical tool only together with these documents.

4. Special Safety Instructions

Hold the power tool by insulated gripping surfaces, when performing an operation where the cutting accessory may contact hidden wiring. Cutting accessory contacting a "live" wire may make exposed metal parts of the power tool "live" and could give the operator an electric shock.

Use clamps or another practical way to secure and support the workpiece to a stable platform. Holding the work by your hand or against the body leaves it unstable and may lead to loss of control.

Remove the battery pack from the machine before any adjustment or maintenance is carried out.

Before fitting the battery pack, make sure that the machine is switched off.



CAUTION Do not stare at operating lamp.



Protect battery packs from water and moisture!



Do not expose battery packs to naked flame!



Do not use faulty or deformed battery packs! Do not open battery packs!



Do not touch or short-circuit battery packs!

Slightly acidic, flammable fluid may leak from defective Li-ion battery packs!



If battery fluid leaks out and comes into contact with your skin, rinse immediately with plenty of water. If battery fluid leaks out and comes into contact with your eyes, wash them with clean water and seek medical treatment immediately.

If the machine is defective, remove the battery pack from the machine.

Always wear protective goggles, gloves, and sturdy shoes when working with this tool.

Ensure that the spot where you wish to work is free of **power cables, gas lines or water pipes** (e.g. using a metal detector).

When sawing water pipes, ensure that they do not contain any water.

Wear ear protectors when working for long periods of time. High noise levels over a prolonged period of time may affect your hearing.

Materials that generate dusts or vapours that may be harmful to health (e.g. asbestos) must not be processed.

Do not reach under the workpiece while the machine is in operation.

Do not try to saw extremely small workpieces.

Clamp the workpiece firmly. Under no circumstances should you hold the workpiece with your hand or foot.

Only use sharp, undamaged saw blades. Do not use saw blades that are cracked or that have changed their shape.

For sawing, the guide must make secure contact with the workpiece.

Always hold the machine with both hands at the intended handles, take a secure stance and concentrate on the work.

Danger of injury due to the sharp saw blade.

Do not touch the moving saw blade! Remove chips and similar material only with the machine at standstill.

Remove the battery pack from the machine when not in use.

Reducing dust exposure:

 **WARNING** - Some dust created by power sanding, sawing, grinding, drilling, and other construction activities contains chemicals known to cause cancer, birth defects or other reproductive harm. Some examples of these chemicals are:

- Lead from lead-based paints,
- Crystalline silica from bricks and cement and other masonry products, and
- Arsenic and chromium from chemically treated lumber.

Your risk from these exposures varies, depending on how often you do this type of work. To reduce your exposure to these chemicals: work in a well ventilated area, and work with approved safety equipment, such as those dust masks that are specially designed to filter out microscopic particles.

This also applies to dust from other materials such as some timber types (like oak or beech dust), metals, asbestos. Other known diseases are e.g. allergic reactions, respiratory diseases. Do not let dust enter the body.

Observe the relevant guidelines and national regulations for your material, staff, application and place of application (e.g. occupational health and safety regulations, disposal).

Collect the particles generated at the source, avoid deposits in the surrounding area.

Use suitable accessories for special work. In this way, fewer particles enter the environment in an uncontrolled manner.

Use a suitable extraction unit.

Reduce dust exposure with the following measures:

- do not direct the escaping particles and the exhaust air stream at yourself or nearby persons or on dust deposits,
- use an extraction unit and/or air purifiers,
- ensure good ventilation of the workplace and keep clean using a vacuum cleaner. Sweeping or blowing stirs up dust.
- Vacuum or wash the protective clothing. Do not blow, beat or brush.

Transport of li-ion battery packs:

The shipping of li-ion battery pack is subject to laws related to the carriage of hazardous goods (UN 3480 and UN 3481). Inform yourself of the currently valid specifications when shipping li-ion battery packs. If necessary, consult your freight forwarder. Certified packaging is available from Metabo.

Only send the battery pack if the housing is intact and no fluid is leaking. Remove the battery pack from the machine for sending. Prevent the contacts from short-circuiting (e.g. by protecting them with adhesive tape).

5. Overview

See page 2.

- 1 Pusher for setting the guide
- 2 Guide
- 3 Saw blade clamping fixture
- 4 LED working light
- 5 Lever of the saw blade clamping fixture
- 6 Front handle
- 7 Switch on catch button
- 8 Trigger
- 9 Rear handle
- 10 Battery pack release button
- 11 Battery pack**
- 12 Button of capacity display*
- 13 Capacity and signal display*
- 14 Pendulum stroke
- 15 Scaffold hook*

* Depends on variant

*** May not be included in scope of delivery

6. Assembly, Initial Operation, Setting

 Remove the battery pack from the machine before any adjustment or maintenance is carried out.

Instructions on charging the battery pack can be found in the operating instructions of the Metabo charger.

6.1 Battery pack

Charge the battery pack before use (11).

If performance diminishes, recharge the battery pack.

"Li-Power" li-ion battery packs have a capacity and signal indicator: (13)

- Press the (12) button, the LEDs indicate the charge level.
- If one LED is flashing, the battery pack is almost flat and must be recharged.

Removal:

Press the battery pack release (10) button and pull the battery pack (11) forwards.

Inserting:

Slide in the battery pack (11) until it engages.

6.2 Inserting, removing the saw blade (see fig. A S. 2)

 Do not touch the saw blade immediately following operation of the tool, as it can be extremely hot and can lead to skin burns.

- 1 Pull the lever (5) of the saw blade clamping fixture upwards and hold.
- 2 Insert the saw blade until the stop or remove.
- 3 Release the lever (5).
- 4 Check that the saw blade is securely seated. See image series A

6.3 Setting the guide

The cutting depth can be limited by shifting the guide (2) (e.g. when sawing in front of a wall). The guide can be removed.



The tool must not be used without guide (2) .

Occasionally shift the guide (2) to achieve even wear of the saw blade.

1. Press the button (1) and shift the guide (2) to the desired position.
2. Release the button (1), and, if required, move the guide (2) until the lever engages again.



Check the guide (2) to ensure that it is securely fitted. It has to be engaged.

7. Use

7.1 Switching on and off, stroke rate,

Switch-on lock (7):



Trigger (8) locked.



Trigger (8) unlocked.

Switching on, speed: press the trigger switch (8). The stroke rate can be changed by pressing in the trigger.

Switching off: Release the trigger switch (8) .

7.2 Stepless stroke rate setting

The stroke rate can be changed steplessly by varying the pressure applied to the trigger switch (9), thus adapting it to the material and working conditions.

7.3 Working Directions

Sawing:

Use a saw blade geared to the material to be sawn.

Press the machine with the guide (2) against the workpiece. Switch on the machine, and only then guide the saw blade against the workpiece.

Do not make contact with any objects or with the ground with the moving saw blade (danger of recoil and saw blade fracture!)

Adapt the stroke rate to the material to the sawn.

Avoid excessive pressure on the saw blade (particularly in the case of long saw blades).

If the saw blade jams, turn the machine off immediately. Widen the sawn gap slightly with a suitable tool and take out the machine.

After completing the sawing cut, switch off the machine and only take it out of the sawn gap to place it down once the saw blade has come to a standstill (danger of recoil).

7.4 Activate and deactivate pendulum stroke

Activate pendulum stroke (14) for particularly high cutting output by turning in an anti-clockwise direction until the stop (pos. I) and deactivate by turning clockwise until the stop (pos. 0) (see fig. B S. 2).

Plunge cuts:

Plunge cuts may only be made in soft materials such as wood or plastic. Only use short saw blades.

Hold the machine with both hands at the intended handles, take a secure stance and concentrate on the work.

See Fig. B, page 2: The machine is pressed with the edge of the guide (2) against the workpiece. The saw blade does not make contact with the workpiece. Switch on the machine. The corner of the guide serves as a pivot point around which the machine is slowly aligned, whereby the saw blade cuts into the workpiece.

8. Maintenance

On a regular basis, use compressed air to blow out the machine through the rear ventilation slots.

Regularly clean the saw blade quick-clamping device (3) and blow out with compressed air. Do not oil or grease.

9. Accessories

Use only original Metabo or CAS (Cordless Alliance System) battery packs and accessories.

See page 4.

Use only accessories which fulfil the requirements and specifications listed in these operating instructions.

- A Comprehensive range of saw blades for a wide variety of materials and use cases
- B Battery charger: ASC 145 (6.27378), ASC 55 (6.27044)
- C Battery packs: 8,0 Ah (6.25369), 5,5 Ah (6.25368), 5,2 Ah (6.25028)
- D Lubricating stick for cooling the saw blades when sawing metal

For a complete range of accessories, see www.metabo.com or the catalogue.

10. Repairs



Repairs to electrical tools must be carried out by qualified electricians ONLY!

If you have Metabo electrical tools that require repairs, please contact your Metabo service centre. For addresses see www.metabo.com.

You can download spare parts lists from www.metabo.com.

11. Environmental Protection

Observe national regulations on environmentally compatible disposal and on the recycling of disused machines, packaging and accessories.

Packaging materials must be disposed of according to their labelling in accordance with municipal guidelines. Further information can be found at www.metabo.com in the "Service" section.

en ENGLISH

Battery packs must not be disposed of with regular waste. Return faulty or used battery packs to your Metabo dealer!

Do not allow battery packs to come into contact with water!



Only for EU countries: Never dispose of power tools in your household waste! In accordance with European Guideline 2012/19/EU on used electronic and electric equipment and its implementation in national legal systems, used power tools must be collected separately and handed in for environmentally compatible recycling. Before disposal, discharge the battery pack in the power tool. Prevent the contacts from short-circuiting (e. g. by protecting them with adhesive tape).

12. Technical Specifications

Explanatory notes on the specifications on page 3.

Changes due to technological progress reserved.

U = Voltage of battery pack

n_0 = Stroke rate at idle speed

s = Stroke length

T_1 = max. cutting depth wood

T_2 = max. cutting depth metal

(\circ = tubes)

m = Weight (with smallest battery pack)

Measured values determined in conformity with EN 62841.

Permitted ambient temperature during operation: -20 °C (-4°F) to 50 °C (120°F) (limited performance with temperatures below 0 °C (32°F)). Permitted ambient temperature for storage: 0 °C (32°F) to 30 °C (86°F).

--- Direct current

The technical specifications quoted are subject to tolerances (in compliance with the relevant valid standards).



Emission values

Using these values, you can estimate the emissions from this power tool and compare these with the values emitted by other power tools. The actual values may be higher or lower, depending on the particular application and the condition of the tool or power tool. In estimating the values, you should also include work breaks and periods of low use. Based on the estimated emission values, specify protective measures for the user - for example, any organisational steps that must be put in place.

Vibration total value (vector sum of three directions) determined in accordance with EN 62841:

$a_{h, B}$ = vibration emission value (sawing of chip boards)

$a_{h, WB}$ = vibration emission value (sawing of wooden planks)

$K_{h, \dots}$ = Uncertainty (vibration)

During operation the noise level can exceed 80 dB(A).



Wear ear protectors!

Notice originale

1. Déclaration de conformité

Nous déclarons sous notre seule responsabilité : Ces scies sabres sans fil, identifiées par le type et le numéro de série *1), sont conformes à toutes les prescriptions applicables des directives *2) et normes *3). Documents techniques pour *4) - voir page 3.

2. Utilisation conforme à la destination

Cet outil est prévu pour scier du bois, des métaux, des matières plastiques et matières assimilées, telles que caoutchouc dur, stratifié à fibre de verre etc.

Pour les applications entraînant une usure particulièrement importante (par ex. construction/ réparation de palettes), les prestations de garantie sont limitées.

L'utilisateur sera entièrement responsable de tous dommages résultant d'une utilisation non conforme à la destination de la machine.

Il est impératif de respecter les consignes générales de protection contre les accidents ainsi que les consignes de sécurité ci-jointes.

3. Consignes générales de sécurité



Pour des raisons de sécurité et afin de protéger l'outil électrique, respecter les passages de texte marqués de ce symbole !



AVERTISSEMENT – Lire la notice d'utilisation afin d'éviter tout risque de blessure.



AVERTISSEMENT – Lire tous les avertissements de sécurité, les instructions, les illustrations et les spécifications fournis avec cet outil électrique. Ne pas suivre les instructions énumérées ci-dessous peut provoquer un choc électrique, un incendie et/ou une blessure sérieuse.

Conserver tous les avertissements et toutes les instructions pour pouvoir s'y reporter ultérieurement. Remettre l'outil électrique uniquement accompagné de ces documents.

4. Consignes de sécurité particulières

Lors d'opérations où l'accessoire risque de rencontrer des conducteurs électriques non apparents, voire son câble d'alimentation, tenir l'outil exclusivement par les côtés isolés des poignées. Le contact avec un conducteur électrique sous tension peut également mettre les parties métalliques de l'outil sous tension et provoquer un choc électrique.

Fixer et bloquer la pièce à l'aide de serre-joints ou d'un moyen similaire sur un support stable.

Si la pièce est tenue uniquement par la main ou contre son corps, celle-ci reste instable, ce qui peut conduire à une perte de contrôle.

Sortez le bloc batterie de la machine avant d'effectuer la maintenance ou un réglage quelconque.

Assurez-vous que la machine est débranchée au moment de placer la batterie.



ATTENTION Ne pas regarder dans la lumière.



Protégez les blocs batteries de l'humidité !



N'exposez pas les blocs batteries au feu !

N'utilisez pas de blocs batteries défectueux ou déformés !

N'ouvrez pas les blocs batteries !

Ne jamais toucher ni court-circuiter entre eux les contacts d'un bloc batterie.



Un bloc batterie défectueux Li-Ion peut occasionner une fuite de liquide légèrement acide et inflammable !



En cas de fuite d'acide d'accumulateur et de contact avec la peau, rincer immédiatement à grande eau. En cas de projection dans les yeux, les laver à l'eau propre et consulter immédiatement un médecin !

Si la machine est défectueuse, retirer la batterie de la machine.

Portez toujours des lunettes de protection, des gants de travail et des chaussures de sécurité lorsque vous travaillez avec cet outil !

Vérifiez que l'endroit où vous allez intervenir ne comporte **aucune conduite électrique, d'eau ou de gaz** (par ex. à l'aide d'un détecteur de métaux).

Avant de scier une conduite d'eau, toujours vérifier qu'elle est bien vide.

Pour des travaux de longue durée, une protection acoustique est nécessaire. Des nuisances acoustiques intenses et prolongées peuvent provoquer une perte d'audition.

Le sciage de matériaux produisant des poussières ou vapeurs nocives (p. ex. amiante) au moment de la découpe est proscrit.

Ne jamais saisir la pièce par en dessous pendant la coupe.

Ne pas essayer de découper des pièces de trop petite taille.

Correctement serrer la pièce à scier. En aucun cas soutenir la pièce à l'aide de la main ou du pied.

N'utiliser que des lames de scie intactes et bien aiguisées, en aucun cas des lames fendillées ou déformées.

Lors de l'opération de sciage, la butée doit être bien appliquée contre la pièce.

Tenir toujours l'outil avec les deux mains au niveau des poignées, veiller à un bon équilibre et travailler de manière concentrée.

Risque de blessure par la lame de scie très tranchante.

Ne pas toucher la lame lorsque la machine est en marche ! Éliminer sciures de bois et autres uniquement lorsque la machine est à l'arrêt.

Sortir le bloc batterie de l'outil à chaque fin d'utilisation.

Réduction de la pollution aux particules fines :

 **AVERTISSEMENT** - Certaines poussières produites par le ponçage électrique, le sciage, le meulage, le perçage et d'autres activités de construction contiennent des agents chimiques qui causent des cancers, des anomalies congénitales ou d'autres dangers pour la reproduction. Voici quelques exemples de tels agents chimiques :

- Le plomb des peintures à base de plomb,
- La silice cristalline des briques, du ciment et d'autres produits de maçonnerie, et
- L'arsenic et le chrome du bois d'œuvre traité chimiquement.

Les conséquences de telles expositions varient en fonction de la fréquence à laquelle vous faites ce type de travail. Pour réduire votre exposition à ces agents chimiques, travaillez dans un endroit bien ventilé et utilisez des équipements de protection agréés, tels que les masques de protection contre la poussière qui sont conçus spécialement pour filtrer les particules microscopiques.

Cela vaut également pour les poussières d'autres matériaux, comme par exemple certains types de bois (comme la poussière de chêne ou de hêtre), de métaux et l'amiante. D'autres maladies connues incluent par exemple les réactions allergiques et les affections des voies respiratoires. Il est souhaitable que le corps n'absorbe pas ces poussières.

Respectez les directives et les dispositions locales applicables au matériau, au personnel, à l'application et au lieu d'utilisation (par exemple directives en matière de sécurité au travail, élimination des déchets).

Collecter les particules émises sur le lieu d'émission et éviter les dépôts dans l'environnement.

Utiliser des accessoires adaptés pour les travaux spécifiques. Cela permet d'éviter l'émission incontrôlée de particules dans l'environnement.

Utiliser un système d'aspiration des poussières adapté.

Réduire l'émission de poussières en :

- évitant d'orienter les particules sortantes et l'air d'échappement de la machine vers vous ou vers des personnes se trouvant à proximité ou vers des dépôts de poussière,
- utilisant un système d'aspiration et/ou un purificateur d'air,
- aérant convenablement le lieu de travail et en l'aspirant pour le maintenir propre. Balayer ou souffler les poussières les fait tourbillonner.

- Aspirer ou laver les vêtements de protection. Ne pas les souffler, les battre, ni les broser.

Transport de batteries Li-Ion :

L'expédition de batteries Li-Ion est soumise à la législation sur les produits dangereux (UN 3480 et UN 3481). Lors de l'envoi de batteries Li-Ion, clarifiez les prescriptions actuellement valables. Le cas échéant, veuillez vous renseigner auprès de votre transporteur. Un emballage certifié est disponible chez Metabo.

Envoyez uniquement des batteries dont le boîtier est intact et qui ne présentent pas de fuite. Pour l'envoi, sortez la batterie de l'outil. Protégez les contacts de tout court-circuit (par exemple les isoler à l'aide de ruban adhésif).

5. Vue d'ensemble

Voir page 2.

- 1 Bouton-poussoir pour le réglage de la butée
- 2 Butée
- 3 Serre-lame
- 4 LED de travail
- 5 Levier du serre-lame
- 6 Poignée avant
- 7 Bouton de verrouillage antidémarrage
- 8 Gâchette
- 9 Poignée arrière
- 10 Déverrouillage de la batterie
- 11 Batterie**
- 12 Touche de l'indicateur de capacité*
- 13 Indicateur de capacité et de contrôle*
- 14 Oscillation
- 15 Crochet d'échafaudage*

* en fonction des variantes

** le cas échéant non compris

6. Montage, mise en marche, réglage

 Sortez le bloc batterie de la machine avant d'effectuer la maintenance ou un réglage quelconque.

Vous trouverez les consignes pour recharger la batterie dans le mode d'emploi du chargeur Metabo.

6.1 Bloc batterie

Charger le bloc batterie (11) avant utilisation.

En cas de baisse de puissance, recharger le bloc batterie.

Les blocs batteries Li-Ion Li-Power sont pourvus d'un indicateur de capacité et de signalisation : (13)

- (12) Presser la touche pour afficher l'état de charge par le biais des voyants DEL.
- Si un voyant DEL clignote, le bloc batterie est presque épuisé et doit être rechargé.

Retrait :

Appuyer sur la touche de déverrouillage (10) du bloc batterie et tirer sur le bloc batterie (11) vers l'avant.

Mise en place :

Faire glisser le bloc batterie (11) jusqu'à enclenchement.

6.2 Installer, retirer la lame de scie (voir fig. A p. 2)

 Ne touchez pas la lame immédiatement après le sciage. En effet, la lame pourrait être extrêmement chaude et occasionner des brûlures cutanées.

- 1 Tirer le levier (5) du serre-lame vers le haut et le maintenir dans cette position.
- 2 Insérer la lame de scie jusqu'à la butée ou la retirer.
- 3 Lâcher le levier (5).
- 4 Contrôler si la lame est correctement insérée. Voir série d'images A

6.3 Réglage de la butée

La profondeur de coupe peut être limitée en déplaçant la butée (2) (p. ex. en cas de sciage d'un objet devant un mur). La butée est amovible.

 Ne pas utiliser la machine sans butée (2).



Déplacer de temps en temps la butée (2), afin d'obtenir une usure homogène de la lame de scie.

1. Presser la touche (1) et la maintenir enfoncée et déplacer la butée (2) dans la position souhaitée.
2. Lâcher la touche (1) et le cas échéant, déplacer la butée (2) jusqu'à ce que le levier s'enclenche à nouveau.

 Contrôler la bonne fixation de la butée (2). Elle doit être encliquetée.

7. Utilisation**7.1 Mise en marche et arrêt, vitesse**

Sécurité antidémarrage (7) :

-  Gâchette (8) verrouillée.
-  Gâchette (8) déverrouillée.

Mise en marche, vitesse de rotation : appuyer sur la gâchette (8). La vitesse peut être modifiée par une pression sur la gâchette.

Arrêt : relâcher la gâchette (8).

7.2 Réglage en continu de la vitesse

La vitesse peut être réglée en continu grâce à une pression plus ou moins forte sur la gâchette (9). Cela permet d'adapter le nombre de coups au matériau ainsi qu'aux conditions de travail.

7.3 Consignes pour le travail**Sciage :**

Utiliser une lame bien adaptée au matériau à scier.

Appliquer l'outil contre la pièce en prenant appui sur la butée (2). Mettre l'outil en route avant d'attaquer la pièce avec la lame de scie.

Tant que la lame de la scie est en mouvement, éviter de toucher des objets ou le sol (risque de contrecoups et de rupture de la lame !)

Adapter la vitesse au matériau à scier.

Éviter d'appliquer une pression trop forte à la lame, en particulier s'il s'agit d'une lame longue.

En cas de blocage de la lame, immédiatement arrêter la machine. Écarter légèrement la fente pratiquée avec un outil adapté, puis sortir la machine.

Après avoir terminé la coupe, arrêter la machine et ne la sortir de la fente et la poser qu'une fois la lame arrêtée (risque de contrecoups).

7.4 Activer et désactiver l'oscillation

Pour une capacité de coupe particulièrement élevée, activer l'oscillation (14) par une rotation dans le sens anti-horaire jusqu'à la butée (pos. I) et la désactiver par une rotation dans le sens horaire jusqu'à la butée (pos. 0) (voir fig. B p. 2)

Coupes en plongée :

Les coupes en plongée doivent être réservées aux matériaux peu résistants, du type bois ou plastique. Utiliser exclusivement des lames de scie courtes.

Tenir l'outil avec les deux mains au niveau des poignées, veiller à un bon équilibre et travailler de manière concentrée.

Voir figure B, page 2 : L'outil est appliqué à la pièce par le bord de sa butée (2). Il n'y a pas de contact entre la lame de scie et la pièce. Mettre l'outil en route. Le coin de la butée sert de pivot autour duquel l'outil est peu à peu redressé tandis que la lame de scie plonge dans la pièce.

8. Maintenance

Régulièrement nettoyer la machine en soufflant de l'air comprimé à travers les fentes d'aération situées à l'arrière.

Régulièrement nettoyer le dispositif de serrage de la lame (3) et le souffler à l'air comprimé. N'appliquer ni huile ni graisse.

9. Accessoires

Utilisez uniquement des batteries et des accessoires originaux Metabo ou CAS (Cordless Alliance System).

Voir page 4.

Utiliser exclusivement des accessoires, qui sont conformes aux exigences et aux données caractéristiques indiquées dans la présente notice d'utilisation.

- A Gamme complète de lames de scie pour différents matériaux et cas d'application
- B Chargeur: ASC 145 (6.27378), ASC 55 (6.27044)
- C Blocs batteries: 8,0 Ah (6.25369), 5,5 Ah (6.25368), 5,2 Ah (6.25028)
- D Bâton réfrigérant lubrifiant pour le refroidisse-

ment des lames de scie lors du sciage de métaux.

Gamme d'accessoires complète, voir www.metabo.com ou catalogue.

10. Réparation

 Les travaux de réparation sur les outils électriques ne peuvent être effectués que par un spécialiste !

Pour toute réparation sur un outil Metabo, contacter le représentant Metabo. Voir les adresses sur www.metabo.com.

Les listes des pièces détachées peuvent être téléchargées sur www.metabo.com.

11. Protection de l'environnement

Observer les réglementations nationales concernant l'élimination dans le respect de l'environnement et le recyclage des machines, emballages et accessoires.

Les matériaux d'emballage doivent être mis au rebut selon les directives locales, conformément à leur marquage. Vous trouverez de plus amples informations à ce sujet sur www.metabo.com dans la rubrique Service.



Les blocs batteries ne doivent pas être jetés avec les ordures ménagères ! Ramener les blocs batteries défectueux ou usagés à un revendeur Metabo !

Ne pas jeter les blocs batteries dans l'eau.

 Pour les pays européens uniquement : ne pas jeter les appareils électriques avec les ordures ménagères ! Conformément à la directive européenne 2012/19/EU relative aux déchets d'équipements électriques ou électroniques (DEEE), et à sa transposition dans la législation nationale, les appareils électriques doivent être collectés à part et soumis à un recyclage respectueux de l'environnement.

Avant d'éliminer l'outil électrique, décharger son bloc batterie. Protéger les contacts contre les courts-circuits (p. ex. les isoler à l'aide de ruban adhésif).

12. Caractéristiques techniques

Explications concernant les indications de la page 3.

Sous réserve de modifications allant dans le sens du progrès technique.

U	= Tension du bloc batterie
n_0	= Vitesse à vide
s	= Longueur de la course
T_1	= profondeur de coupe max. bois
T_2	= profondeur de coupe max. métalliques

(\bigcirc = profilé en acier rond et creux)

m = Poids (avec le plus petit bloc batterie)

Valeurs de mesure déterminées selon NE 62841.

Température ambiante admissible pour le fonctionnement : -20 °C à 50 °C (performances limitées à des températures inférieures à 0 °C).

Température ambiante admissible pour le stockage : 0 °C à 30 °C

--- Courant continu

Les caractéristiques techniques indiquées sont soumises à tolérance (selon les normes en vigueur correspondantes).

Valeurs d'émission

Ces valeurs permettent l'estimation des émissions de l'outil électrique et la comparaison entre différents outils électriques. Selon les conditions d'utilisation, l'état de l'outil électrique ou les accessoires utilisés, la sollicitation réelle peut plus ou moins varier. Pour l'estimation, tenir compte des pauses de travail et des phases de sollicitation moindre. Définir des mesures de protection pour l'utilisateur sur la base des valeurs estimatives adaptées en conséquence, p. ex. mesures organisationnelles.

Valeur vibratoire totale (somme vectorielle triaxiale) déterminée selon NE 62841 :

$a_{h, B}$ = valeur d'émission des vibrations (sciage de contreplaqué)

$a_{h, WB}$ = valeur d'émission des vibrations (sciage de poutres en bois)

$K_{h, \dots}$ = incertitude (vibration)

Pendant le fonctionnement, le niveau sonore peut dépasser 80 db(A).

 Porter un casque antibruit !

Oorspronkelijke gebruiksaanwijzing

1. Conformiteitsverklaring

Wij verklaren op eigen en uitsluitende verantwoording: Deze accu-reciprozagen, geïdentificeerd door type en serienummer *1), voldoen aan alle relevante bepalingen van de richtlijnen *2) en normen *3). Technische documentatie bij *4) - zie pagina 3.

2. Gebruik volgens de voorschriften

De machine is geschikt voor het zagen van hout, metaal, kunststof of soortgelijke materialen als hardrubber, fiberglas, etc.

Bij gebruik met een excessieve slijtage (bijv. palletbouw-/reparatie) is de garantie slechts beperkt geldig.

Voor schade door onoordeelkundig gebruik is alleen de gebruiker aansprakelijk.

De algemeen erkende veiligheidsvoorschriften en de bijgevoegde veiligheidsinstructies moeten worden naleefed.

3. Algemene veiligheidsvoorschriften



Let ter bescherming van uzelf en de machine op de met dit symbool aangegeven passages!



WAARSCHUWING – Lees de gebruiksaanwijzing om het risico van letsel te verminderen.



WAARSCHUWING – Lees alle veiligheidsaanschuwingen, aanwijzingen, afbeeldingen en specificaties die bij dit elektrische gereedschap worden geleverd. *Als de hieronder vermelde aanwijzingen niet worden opgevolgd, kan dit een elektrische schok, brand en/of ernstig letsel tot gevolg hebben.*

Bewaar alle waarschuwingen en aanwijzingen voor toekomstig gebruik. Geef uw elektrisch gereedschap alleen met deze documenten aan anderen door.

4. Speciale veiligheidsvoorschriften

Houd het apparaat vast aan de geïsoleerde greepvlakken wanneer u werkzaamheden uitvoert waarbij het inzetgereedschap verborgen stroomleidingen kan raken. Door het contact met een spanningvoerende geleider kunnen ook metalen apparaatonderdelen onder spanning worden gezet met een elektrische schok als mogelijk gevolg.

Bevestig het werkstuk en zet het met klemmen of op andere wijze vast op een stabiele ondergrond. Wanneer u het werkstuk alleen met de hand

vasthoudt of tegen uw lichaam houdt, blijft het instabiel, hetgeen verlies van controle tot gevolg kan hebben.

Accu-pack uit de machine nemen, voordat instel- of onderhoudswerkzaamheden uitgevoerd worden.

Verzekert u ervan, dat de machine bij het inbrengen van het accu-pack uitgeschakeld is.



LET OP Niet in de brandende lamp staren.



Accupacks tegen vocht beschermen!



Accupacks niet aan vuur blootstellen!

Geen defecte of vervormde accupacks gebruiken!
Accupacks niet openen!

Contacten van de accupacks niet aanraken of kortsluiten!



Uit defecte Li-Ion-accupacks kan een licht zure, brandbare vloeistof lopen!



Als accuvloeistof naar buiten stroomt en met de huid in aanraking komt, onmiddellijk afspoelen met overvloedig water. Wanneer er accuvloeistof in uw ogen komt, was deze dan uit met schoon water en zoek onmiddellijk een arts op voor behandeling!

Bij een defecte machine dient u het accupack uit de machine te halen.

Draag altijd een veiligheidsbril, werkhandschoenen en stevig schoeisel wanneer u met de machine werkt.

Zorg er (bijv. met behulp van een metaaldetector) voor dat zich op de plaats die bewerkt moet worden, **geen stroom-, water- of gasleidingen** bevinden.

Zorg er bij het zagen van waterleidingen voor dat deze geen water bevatten.

Draag oorbeschermers als gedurende lange tijd met de machine gewerkt wordt. Langdurige blootstelling aan een hoger geluidsniveau kan tot beschadiging van het gehoor leiden.

Er mogen geen materialen worden gebruikt waarbij tijdens de bewerking stoffen of dampen vrijkomen die gevaarlijk zijn voor de gezondheid (bijv. asbest).

Tijdens de bewerking niet onder het werkstuk grijpen.

Probeer niet om extreem kleine werkstukken te zagen.

Span het werkstuk goed vast. Ondersteun het werkstuk in geen geval met uw hand of voet.

Alleen scherpe, onbeschadigde zaagbladen gebruiken. Geen vervormde of gescheurde zaagbladen gebruiken.

Bij het zagen dient de aanslag stevig op het werkstuk te liggen.

Houd de machine altijd met beide handen bij de hiervoor bestemde handgrepen vast, zorg ervoor dat u stevig staat en werk geconcentreerd.

Gevaar voor letsel door scherp zaagblad.

Pak nooit een bewegend zaagblad vast! Verwijder spanen en dergelijke uitsluitend bij uitgeschakelde en stilstaande machine.

Het accupack uit de machine nemen wanneer deze niet wordt gebruikt.

De stofbelasting verminderen:

 **WAARSCHUWING** - Sommige stofdeeltjes die worden geproduceerd bij het schuren, zagen, slijpen, boren en ander werk bevatten chemicaliën waarvan bekend is dat ze kanker, geboortefwijkingen of andere reproductieve schade kunnen veroorzaken. Enkele voorbeelden van deze chemicaliën zijn:

- lood van gelode verf,
- mineraalstof van bakstenen, cement en andere metselwerkmaterialen, en
- arseen en chroom uit chemisch behandeld hout.

Het risico dat u hierbij loopt varieert, afhankelijk van hoe vaak u met dit soort werk bezig bent. Om de blootstelling aan deze chemicaliën te verminderen: Werk in een goed geventileerde ruimte en werk met goedgekeurde persoonlijke beschermingsmiddelen zoals stofmaskers die speciaal zijn ontwikkeld voor het filteren van microscopische deeltjes.

Dit geldt ook voor stof van andere materialen, zoals sommige houtsoorten (zoals eiken- of beukenstof), metalen, asbest. Andere bekende ziekten zijn bijvoorbeeld allergische reacties, aandoeningen van de luchtwegen. Laat geen stof in uw lichaam komen.

Neem de richtlijnen en nationale voorschriften in acht die van toepassing zijn op uw materiaal, personeel, toepassing en locatie (bijv. gezondheids- en veiligheidsvoorschriften, verwijdering).

Verzamel de ontstane deeltjes op de plaats waar deze ontstaan, voorkom dat deze neerslaan in de omgeving.

Gebruik voor speciale werkzaamheden geschikt toebehoor. Daardoor komen slechts weinig deeltjes ongecontroleerd in de omgeving terecht.

Gebruik een geschikte stofafzuiging.

Verminder de stofbelasting door:

- de vrijkomende deeltjes en de af te voeren luchtstroom van de machine niet op de gebruiker zelf of in de buurt aanwezige personen of op neergeslagen stof te richten,
- een afzuiginstallatie en/of een luchtfilter te gebruiken,
- de werkplek goed te ventileren en door te stofzuigen schoon te houden. Vegen of blazen wervelt het stof op.
- Zuig of was de beschermende kleding. Niet uitblazen, uitslaan of uitborstelen.

Transport van Li-ion-accupacks:

Op de verzending van Li-ion accupacks is het voorschrift voor het transport van gevaarlijke stoffen (UN 3480 en UN 3481) van toepassing. Informeer

bij het versturen van Li-ion accupacks naar de actueel geldende voorschriften. Informeer u ook bij uw transportbedrijf. Gecertificeerde verpakking is bij Metabo verkrijgbaar.

Verstuur accupacks alleen als de behuizing onbeschadigd is en er geen vloeistof uit lekt. Voor het verzenden haalt u het accupack uit de machine. De contacten tegen kortsluiting beschermen (bijv. met tape isoleren).

5. Overzicht

Zie pagina 2.

- 1 Kruk voor het instellen van de aanslag
- 2 Aanslag
- 3 Zaagblad-spaninrichting
- 4 Led-werkklamp
- 5 Hendel van de zaagblad-spaninrichting
- 6 Voorste handgreep
- 7 Inschakel-blokkeringsknop
- 8 Drukschakelaar
- 9 Achterste handgreep
- 10 Ontgrendeling accu-pack
- 11 Accu-pack**
- 12 Knop voor de indicatie van de capaciteit*
- 13 Capaciteits- en signaalindicatie*
- 14 Pendelslag
- 15 Steigerhaak*

* Afhankelijk van de uitvoering

** Evt. niet bij de levering inbegrepen

6. Montage, inbedrijfstelling, instellen

 Accu-pack uit de machine nemen voordat instel- of onderhoudswerkzaamheden uitgevoerd worden.

U vindt instructies voor het laden van het accupack in de gebruiksaanwijzing van de Metabo-lader.

6.1 Accu-pack

Het accupack (11) voor gebruik opladen.

Laad het accupack bij vermogensverlies weer op.

Li-ion-accupacks „Li-Power“ hebben een capaciteits- en signaalindicatie (13):

- Druk op toets (12) en de laadtoestand wordt door de LED-verlichting aangegeven.
- Wanneer een LED-lampje knippert, is het accupack bijna leeg en moet het weer opgeladen worden.

Uitnemen:

De toets voor de accupack-ontgrendeling (10) indrukken en het accupack (11) er naar voren uittrekken.

Inbrengen:

Accupack (11) erop schuiven tot het inklikt.

6.2 Zaagblad aanbrengen, verwijderen (zie afb. A pag. 2)

 Raak niet direct na het werk het zaagblad aan, omdat dit bijzonder heet kan zijn en verbranding van de huid kan veroorzaken.

- 1 Hendel (5) van de zaagblad-spaninrichting naar boven trekken en vasthouden.
- 2 Het zaagblad tot de aanslag inbrengen of uitnemen.
- 3 Hendel (5) loslaten.
- 4 Controleren of het zaagblad goed is bevestigd. Zie afbeeldingenreeks A

6.3 Aanslag instellen

Door de aanslag (2) te verschuiven, kan de zaagdiepte worden begrensd (bijv. bij het zagen voor een wand). De aanslag kan worden verwijderd.



Het apparaat niet zonder aanslag (2) gebruiken.

Verschuif de aanslag (2) af en toe om ervoor te zorgen dat het zaagblad gelijkmatig afslijt.

1. Op de knop (1) drukken en ingedrukt houden en tegelijk de aanslag (2) in de gewenste positie schuiven.
2. De knop (1) loslaten en indien nodig de aanslag (2) verschuiven tot de hendel weer vastklikt.



Controleer of de aanslag (2) goed vastzit. Hij moet zijn vast geklikt.

7. Gebruik

7.1 In- en uitschakelen, slagfrequentie Inschakelblokkering (7):

-  drukschakelaar (8) geblokkeerd.
-  drukschakelaar (8) ontgrendeld.

Inschakelen, toerental: drukschakelaar (8) drukken. De slagfrequentie kan met de drukschakelaar worden veranderd.

Uitschakelen: drukschakelaar (8) loslaten.

7.2 Traploze regeling van het aantal slagen

Door de schakelaar (9) meer of minder in te drukken kan het aantal slagen traploos worden gewijzigd en daarmee worden aangepast aan het materiaal en de werkomstandigheden.

7.3 Werkinstructies

Zagen:

Gebruik een zaagblad dat is afgestemd op het te zagen materiaal.

Druk de machine met de aanslag (2) tegen het werkstuk aan. Schakel de machine eerst in en breng het zaagblad pas daarna in contact met het werkstuk.

Zorg ervoor dat het bewegende zaagblad niet met de grond of met voorwerpen in aanraking komt (terugslaggevaar, breuk van het zaagblad!)

Pas het aantal slagen aan het te zagen materiaal aan.

Voorkom overmatige druk op het zaagblad (in het bijzonder bij lange zaagbladen).

Schakel direct de machine uit wanneer het zaagblad vast komt te zitten. Maak de zaagvoeg met een daarvoor geschikt gereedschap iets wijder en haal de machine uit de opening.

Schakel de machine na voltooiing van de zaagsnede uit. De machine mag pas uit de zaagvoeg worden gehaald en weggezet wanneer het zaagblad tot stilstand is gekomen (terugslaggevaar).

7.4 Pendelslag activeren en deactiveren

Pendelslag (14) voor bijzonder hoog zaagvermogen tegen de klok in draaien tot het activeren van de aanslag (pos. I) en met de klok mee tot het deactiveren van de aanslag (pos. 0) (zie afb. B pag. 2).

Invalzaagsnedes:

Invalzaagsnedes mogen alleen in zacht materiaal als hout of plastic worden uitgevoerd. Gebruik alleen korte zaagbladen.

Houd de machine met beide handen aan de hiervoor bestemde handgrepen vast, zorg ervoor dat u stevig staat en werk geconcentreerd.

Zie afbeelding B, pagina 2: De machine wordt aan de kant van de aanslag (2) tegen het werkstuk aangedrukt. Het zaagblad komt niet in aanraking met het werkstuk. Machine inschakelen. De hoek van de aanslag dient als draaipunt, waaromheen de machine langzaam wordt opgericht, terwijl het zaagblad in het werkstuk zaagt.

8. Onderhoud

De machine regelmatig via de achterste ventilatiesleuven met perslucht doorblazen.

De zaagblad-snelspaninrichting (3) regelmatig reinigen en met perslucht doorblazen. Niet oliën of invetten.

9. Toebehoren

Gebruik uitsluitend originele Metabo of CAS (Cordless Alliance System) accupacks en accessoires.

Zie bladzijde 4.

Gebruik alleen toebehoren die voldoen aan de in deze gebruiksaanwijzing genoemde eisen en kenmerken.

- A Omvangrijk zaagbladassortiment voor zeer uiteenlopende materialen en toepassingen
- B Acculader: 8,0 Ah (6.25369), 5,5 Ah (6.25368), 5,2 Ah (6.25028)
- C Accupacks: ASC 145 (6.27378), ASC 55 (6.27044)
- D Koelsmeerstift voor het koelen van de zaagbladen bij het zagen van metaal.

Compleet toebehorenprogramma, zie www.metabo.com of de catalogus.

10. Reparatie



Reparaties aan elektrisch gereedschap mogen uitsluitend door een erkend vakman worden uitgevoerd!

Neem voor elektrisch gereedschap van Metabo dat gerepareerd dient te worden contact op met uw Metabo-vertegenwoordiging. Zie voor adressen www.metabo.com.

Onderdeellijsten kunt u via www.metabo.com downloaden.

11. Milieubescherming

Neem de nationale voorschriften in acht voor een milieuvriendelijke verwijdering en voor de recycling van afgedankte machines, verpakkingen en toebehoren.

Verpakkingsmateriaal moet overeenkomstig hun codering volgens de gemeentelijke richtlijnen worden afgevoerd. Meer informatie vindt u op www.metabo.com onder Service

Accupacks mogen niet met het huisvuil meegegeven worden! Geef defecte of afgedankte accupacks terug aan de Metabo-handelaar!

Accupacks niet in het water gooien!



Alleen voor EU-landen: Geef uw elektrisch gereedschap nooit met het huisvuil mee!

Volgens de Europese richtlijn 22012/19/EU inzake gebruikte elektrische en elektronische apparaten en de vertaling hiervan in de nationale wetgeving dienen oude elektrische apparaten gescheiden te worden ingezameld en op milieuvriendelijke wijze te worden afgevoerd. Ontlaad eerst het accupack in het elektrisch gereedschap alvorens het af te voeren. De contacten tegen kortsluiting beschermen (bijv. met tape isoleren).

12. Technische gegevens

Toelichting bij de gegevens van pagina 3.

Wijzigingen en technische verbeteringen voorbehouden.

U = spanning van het accupack
 n_0 = slagfrequentie bij nullast
 s = slaglengte
 T_1 = max. zaagdiepte hout
 T_2 = max. zaagdiepte metaal
 (○ = buis)
 m = gewicht (met het kleinste accupack)

Meetgegevens volgens de norm EN 62841.

Toegestane omgevingstemperatuur tijdens het gebruik: -20 °C tot 50 °C (beperkt vermogen bij temperaturen beneden 0 °C). Toegestane omgevingstemperatuur tijdens de opslag: 0 °C tot 30 °C

≡≡≡ Gelijkstroom

De vermelde technische gegevens zijn tolerantiewaarden (overeenkomstig de toepasselijke norm).



Emissiewaarden

Deze waarden maken een beoordeling van de emissie van het elektrisch gereedschap en een vergelijking van de verschillende elektrische gereedschappen mogelijk. Afhankelijk van het gebruik, de toestand van het elektrisch gereedschap of het inzetgereedschap kan de daadwerkelijke belasting hoger of lager uitvallen. Neem voor de beoordeling pauzes en fases met een lagere belasting in aanmerking. Bepaal op basis van de overeenkomstig aangepaste taxatiewaarden de maatregelen ter bescherming van de gebruiker, bijv. organisatorische maatregelen.

Totale trillingswaarde (vectorsom van drie richtingen) bepaald volgens EN 62841:

$a_{h,B}$ = trillingsemisiewaarde (zagen van spaanplaten)

$a_{h,B}$ = trillingsemisiewaarde (zagen van houten balken)

$K_{h,...}$ = onzekerheid (trilling)

Tijdens het werken kan het geluidsniveau de 80 dB(A) overschrijden.



Drag gehoorbescherming!

Istruzioni originali

1. Dichiarazione di conformità

Dichiariamo sotto la nostra completa responsabilità: Le presenti seghe diritte a batteria, identificate dal modello e dal numero di serie *1), sono conformi a tutte le disposizioni pertinenti delle direttive *2) e delle norme *3). Documentazione tecnica presso *4) - vedi pag. 3.

2. Utilizzo regolamentare

La macchina è adatta per tagliare legno, metalli, materiali plastici o simili, come gomma dura, fibra di vetro e così via.

Per le applicazioni a forte grado di usura (come la costruzione o la riparazione di pannelli), la garanzia è limitata.

Dei danni derivanti da un uso improprio dell'utensile è responsabile esclusivamente l'utente.

È obbligo rispettare le prescrizioni generali per la prevenzione degli infortuni nonché le norme sulla sicurezza allegate.

3. Avvertenze generali di sicurezza



Per proteggere la propria persona e per una migliore cura dell'elettro utensile stesso, attenersi alle parti di testo contrassegnate con questo simbolo!



ATTENZIONE – Al fine di ridurre il rischio di lesioni leggere le Istruzioni per l'uso.



AVVERTENZA - Leggere tutte le avvertenze di pericolo, le istruzioni operative, le figure e le specifiche accluse al presente elettro utensile. *Il mancato rispetto di tutte le istruzioni sottoelencate potrà comportare il pericolo di scosse elettriche, incendi e/o gravi lesioni.*

Conservare tutte le avvertenze di pericolo e le istruzioni operative per ogni esigenza futura. L'elettro utensile andrà consegnato esclusivamente insieme al presente documento.

4. Avvertenze specifiche di sicurezza

Tenere l'apparecchio sulle superfici di presa isolate quando si eseguono lavori durante i quali è possibile che l'utensile da innesto entri in contatto con condutture elettriche nascoste. Il contatto con un cavo sotto tensione può mettere sotto tensione anche i componenti metallici dell'apparecchio e provocare così una scossa elettrica.

Fissare e assicurare il pezzo in lavorazione su un fondo stabile, tramite morsetti o in altro modo. Se si trattiene il pezzo in lavorazione con le

sole mani, oppure premendolo contro il corpo, questo non sarà stabile e potrebbe non essere controllabile.

Prima di eseguire qualsiasi lavoro di regolazione o manutenzione estrarre la batteria dalla macchina.

Prima di inserire le batterie, assicurarsi che la macchina sia spenta.



ATTENZIONE: non fissare la luce accesa!



Proteggere la batteria dall'umidità!



Non esporre le batterie al fuoco!



Non utilizzare batteria difettose o deformate!

Non aprire la batteria!

Non toccare o mettere in cortocircuito i contatti delle batterie!



Dalle batterie al litio difettose può fuoriuscire un liquido leggermente acido e infiammabile!



Nel caso in cui si verifichi una perdita di liquido della batteria e questo entri in contatto con la pelle, risciacquare subito ed abbondantemente con acqua. Se il liquido della batteria dovesse entrare in contatto con gli occhi, risciacquare con acqua pulita ed affidarsi immediatamente alle cure di un medico.

In caso di guasto al dispositivo, rimuovere il pacco di batterie ricaricabili.

Quando si lavora con la propria macchina indossare sempre occhiali protettivi, guanti da lavoro, e calzature antinfortunistiche rigide!

Sul punto che deve essere lavorato **non devono esserci cavi della corrente, dell'acqua o del gas** (ad esempio utilizzare un metal detector).

Per il taglio di tubazioni idriche, accertarsi che questi siano vuote.

Indossare cuffie, qualora si deve lavorare per lunghi periodi. Il lungo effetto del livello di intensità acustica può danneggiare l'udito.

I materiali, i quali durante la lavorazione producono delle polveri o dei vapori nocivi per la salute (ad es. come l'amianto) non devono essere lavorati.

Durante la lavorazione non intervenire in nessun caso sotto il pezzo in lavorazione.

Evitare di segare i pezzi estremamente piccoli.

Fissare saldamente l'attrezzo. Non sostenere l'attrezzo con mani o piedi.

Utilizzare solo lame di sega affilate e intatte.

Non utilizzare lame di sega che presentano cricature / incrinature oppure deformate.

Per il taglio, la battuta deve posare saldamente sul pezzo in lavorazione.

Afferrare sempre saldamente la macchina per le impugnature previste usando entrambe le mani,

assumere una postura stabile e lavorare concentrati.

Pericolo di ferite a causa della lama affilata.

Non afferrare il trapano dalla parte della lama in movimento. A trapano fermo, togliere i trucioli e simili.

Nei periodi di inutilizzo, rimuovere la batteria dalla macchina.

Riduzione della formazione di polvere:

 **AVVERTENZA** - Alcune polveri che si formano durante la levigatura con carta vetrata, il taglio, la levigatura, la foratura e altri lavori contengono sostanze chimiche note per essere causa di tumori, difetti alla nascita o altre anomalie nella riproduzione. Alcune di queste sostanze chimiche sono per esempio:

- piombo in vernici contenenti piombo,
- polvere minerale proveniente da mattoni, cemento e altri materiali edili,
- arsenico e cromo provenienti da legno trattato chimicamente.

Il rischio di questa esposizione varia a seconda della frequenza con cui si effettua questo tipo di lavoro. Per ridurre l'esposizione a queste sostanze chimiche: lavorare in un'area ben ventilata e con dispositivi di protezione approvati, quali ad es. mascherine antipolvere progettate appositamente per filtrare le particelle microscopiche.

Ciò vale anche per la polvere proveniente da altri materiali, come ad es. alcuni tipi di legno (come la polvere di quercia o di faggio), metalli, amianto. Altre malattie note sono ad es. le reazioni allergiche e le malattie alle vie respiratorie. Impedire alla polvere di raggiungere il corpo.

Osservare le direttive e le disposizioni nazionali inerenti al materiale utilizzato, al personale, al tipo e luogo di impiego (ad es. disposizioni sulla sicurezza del lavoro, smaltimento).

Raccogliere le particelle formatesi, evitando che si depositino nell'ambiente circostante.

Per lavori speciali, utilizzare accessori adeguati. In questo modo, nell'ambiente si diffonde in maniera incontrollata una minore quantità di particelle.

Utilizzare un sistema di aspirazione adatto.

Ridurre la formazione di polvere procedendo come segue:

- Non indirizzare le particelle in uscita e la corrente dell'aria di scarico del dispositivo su di sé o sulle persone che si trovano nelle vicinanze, né sulla polvere depositata.
- Utilizzare un impianto di aspirazione e/o un depuratore d'aria.
- Ventilare bene il luogo di lavoro e tenerlo pulito tramite aspirazione. Passando la scopa o soffiando si provoca un movimento vorticoso della polvere.
- Aspirare o lavare gli indumenti di protezione. Non soffiare, scuotere o spazzolare.

Trasporto del pacco di batterie ricaricabili agli ioni di litio:

La spedizione del pacco di batterie ricaricabili agli ioni di litio è soggetta alle norme sulle merci pericolose (UN 3480 e UN 3481). Per la spedizione

del pacco di batterie ricaricabili agli ioni di litio, informarsi sulle norme attualmente in vigore. Chiedere eventualmente informazioni alla ditta di trasporti incaricata. L'imballaggio certificato è disponibile presso Metabo.

Inviare il pacco di batterie ricaricabili solo se l'alloggiamento è intatto e non presenta perdite. Rimuovere il pacco di batterie ricaricabili dal dispositivo per la spedizione. Proteggere i contatti dai cortocircuiti (ad esempio isolandoli con nastro adesivo).

5. Panoramica generale

Vedere a pagina 2.

- 1 Pulsante per la regolazione della battuta
- 2 Battuta
- 3 Dispositivo di bloccaggio lama
- 4 Luce di lavoro a LED
- 5 Leva del dispositivo di serraggio lama
- 6 Impugnatura anteriore
- 7 Pulsante di arresto per l'accensione
- 8 Pulsante interruttore
- 9 Impugnatura posteriore
- 10 Sbloccaggio batteria
- 11 Batteria**
- 12 Tasto dell'indicatore di capacità*
- 13 Indicatore di capacità e del livello di carica*
- 14 Movimento pendolare
- 15 Gancio da impalcatura*

* a seconda della variante

**Eventualmente non compresa nella dotazione

6. Montaggio, Messa in funzione, regolazione

 Prima di eseguire qualsiasi lavoro di regolazione o manutenzione estrarre la batteria dalla macchina.

Le istruzioni di ricarica della batteria sono contenute nelle istruzioni per l'uso del caricabatteria Metabo.

6.1 Unità-batteria

Prima dell'utilizzo, caricare la batteria. (11)

Ricaricare la batteria in caso di efficienza ridotta.

Le batterie al litio Li-Power sono dotate di un indicatore di capacità e di segnalazione del livello di carica: (13)

- Premendo il tasto (12), lo stato di carica viene indicato dai LED.
- Se lampeggia un LED, la batteria è quasi scarica e dovrà essere ricaricata.

Rimozione:

Premere il tasto di sbloccaggio della batteria (10) ed estrarre in avanti la batteria (11).

Inserimento:

Spingere la batteria (11) fino a farla scattare in posizione.

6.2 Inserire, prelevare la lama (vedi fig. A, pag. 2)

 Dopo il lavoro la lama è estremamente calda e può provocare bruciature alla pelle: non appoggiarla.

- 1 Sollevare la leva (5) del dispositivo di serraggio della lama e tenerla sollevata.
- 2 Inserire la lama fino alla battuta o estrarla.
- 3 Rilasciare la leva (5).
- 4 Controllare che la lama sia saldamente in sede. Vedi serie di figure A

6.3 Regolazione della battuta

Spostando la battuta (2) è possibile limitare la profondità di taglio (ad es. tagliando davanti ad una parete). La battuta è estraibile.

 Non utilizzare il dispositivo senza la battuta (2).

Di tanto in tanto, spostare la battuta (2) in modo da ottenere un'usura uniforme della lama.



1. Tenere premuto il tasto (1) e spostare la battuta (2) nella posizione desiderata.
2. Rilasciare il tasto (1) ed eventualmente spostare la battuta (2) finché la leva non scatta di nuovo in posizione.

 Verificare che la battuta (2) sia fissata in modo saldo. Deve essere scattata in posizione.

7. Utilizzo

7.1 Accensione e spegnimento, numero di corse

Blocco d'accensione (7):

-  Pulsante interruttore (8) bloccato.
-  Pulsante interruttore (8) sbloccato.

Accensione, numero di giri: premere l'interruttore a pulsante (8). È possibile modificare il numero delle corse premendo il pulsante interruttore.

Spegnimento: rilasciare il pulsante interruttore (8).

7.2 Regolazione continua del numero di corse

Per regolare in modo continuo il numero di corse basta premere il pulsante interruttore (9) con diversa intensità, in modo da adattare il numero di corse al materiale e alle condizioni di lavoro.

7.3 Indicazioni per la lavorazione

Taglio:

utilizzare una lama adatta al materiale da tagliare.

Premere la macchina con la battuta (2) contro il pezzo in lavorazione. Accendere la macchina, soltanto allora guidare la lama contro il pezzo in lavorazione.

Evitare il contatto con oggetti o con il pavimento mentre la lama è in movimento (pericolo di contraccolpo, rottura della lama!)

Regolare il numero di giri in relazione al materiale da tagliare.

Evitare di esercitare una pressione eccessiva sulla lama (soprattutto per le lame lunghe).

In caso di blocco della lama di sega spegnere subito la macchina. Allargare la scanalatura della sega con un attrezzo adatto e rimuovere la macchina.

Dopo aver terminato il taglio con la sega, spegnere la macchina, soltanto allora rimuoverla dalla scanalatura e appoggiarla soltanto dopo l'arresto completo della lama (pericolo di contraccolpo).

7.4 Attivare e disattivare il movimento pendolare

Per attivare il movimento pendolare (14) per prestazioni di taglio particolarmente elevate, ruotare in senso antiorario fino alla battuta (pos. I); per disattivarlo, ruotare in senso orario fino alla battuta (pos. 0) (vedi fig. B, pag. 2).

Tagli a immersione:

I tagli a immersione devono essere eseguiti soltanto in materiali teneri, come legno o plastica. Utilizzare soltanto lame corte.

Afferrare sempre saldamente la macchina per le impugnature previste usando entrambe le mani, assumere una postura stabile e lavorare concentrati.

Vedere fig. B, pag. 2: la macchina viene premuta con i bordi della battuta (2) contro il pezzo in lavorazione. La lama non è a contatto con il pezzo in lavorazione. Inserire la macchina. L'angolo della battuta serve da punto di rotazione, la macchina viene spostata lentamente attorno ad esso finché la lama viene inserita nel pezzo in lavorazione.

8. Manutenzione

Pulire la macchina regolarmente con aria compressa attraverso le feritoie di ventilazione.

Pulire regolarmente il dispositivo di serraggio rapido della lama (3) e passarla con aria compressa. Non oliare né ingrassare.

9. Accessori

Utilizzare soltanto batterie e accessori originali Metabo o CAS (Cordless Alliance System).

Vedere pagina 4.

Utilizzare esclusivamente accessori conformi ai requisiti e ai parametri riportati nelle presenti Istruzioni per l'uso.

- A Assortimento di lame completo per i più svariati materiali ed applicazioni
- B Caricabatteria: ASC 145 (6.27378), ASC 55 (6.27044)
- C Batterie: 8,0 Ah (6.25369), 5,5 Ah (6.25368), 5,2 Ah (6.25028)
- D Stick lubrorefrigerante per raffreddare le lame durante il taglio di metalli.

Il programma completo degli accessori è disponibile all'indirizzo www.metabo.com oppure nel catalogo.

10. Riparazione



Le eventuali riparazioni degli elettroutensili devono essere eseguite esclusivamente da elettricisti specializzati.

In caso di elettroutensili Metabo che necessitino di riparazioni, rivolgersi al proprio rappresentante Metabo di zona. Per gli indirizzi, consultare il sito www.metabo.com.

Gli elenchi delle parti di ricambio possono essere scaricati dal sito www.metabo.com.

11. Tutela dell'ambiente

Attenersi alle norme nazionali riguardo allo smaltimento eco-compatibile e al riciclaggio di utensili fuori servizio, imballaggi ed accessori.

I materiali di imballaggio devono essere smaltiti in base al relativo contrassegno, secondo le regole comunali. Per ulteriori informazioni si rimanda al sito www.metabo.com, nella sezione Assistenza.

Le batterie non vanno smaltite come rifiuti domestici. Consegnare le batterie difettose o usate al rivenditore Metabo.

Non gettare le batterie in acqua.



Solo per i Paesi UE: non smaltire gli elettroutensili con i rifiuti domestici! Secondo la Direttiva europea 2012/19/EU sugli apparecchi elettrici ed elettronici usati e l'applicazione della Direttiva stessa nel diritto nazionale, gli elettroutensili usati devono essere smaltiti separatamente e sottoposti ad un sistema di riciclaggio eco-compatibile.

Prima di effettuare lo smaltimento, scaricare la batteria dall'interno dell'elettroutensile. Proteggere i contatti dai cortocircuiti (ad es. isolandoli con nastro adesivo).

12. Dati tecnici

Spiegazioni relative ai dati riportati a pagina 3.

Con riserva di modifiche ai fini del miglioramento tecnologico.

U	= tensione della batteria
n_0	= numero di corse a vuoto
s	= lunghezza corsa
T_1	= profondità di taglio max. legno
T_2	= profondità di taglio max. metallo (O = tubo)
m	= peso (con la batteria più piccola)

Valori rilevati secondo EN 62841.

Temperatura ambiente consentita durante il funzionamento: da -20 °C a 50 °C (con temperature inferiori a 0 °C le prestazioni sono limitate).

Temperatura ambiente consentita durante lo stoccaggio: da 0 °C a 30 °C

== Corrente continua

I dati tecnici riportati sono soggetti a tolleranze (in funzione dei rispettivi standard validi).



Valori di emissione

Tali valori consentono di stimare le emissioni dell'elettroutensile e di raffrontarle con altri elettroutensili. In base alle condizioni d'impiego, allo stato dell'elettroutensile o degli accessori, il carico effettivo potrà risultare superiore o inferiore. Ai fini di una corretta stima, considerare le pause di lavoro e le fasi di carico ridotto. Basandosi su valori stimati e opportunamente adattati, stabilire misure di sicurezza per l'utilizzatore, ad es. di carattere organizzativo.

Valore totale di vibrazione (somma vettoriale delle tre direzioni), rilevato secondo la norma EN 62841:

$a_{h, B}$ = valore di emissione vibrazioni (taglio di piastre di fissaggio)

$a_{h, WB}$ = valore di emissione vibrazioni (taglio di travi di legno)

$K_{h, \dots}$ = Grado d'incertezza (vibrazioni)

Durante il lavoro è possibile che venga superato il livello di rumorosità di 80 dB(A).



Indossare protezioni acustiche.

Manual original

1. Declaración de conformidad

Declaramos con responsabilidad propia: Estas sierras de sable de batería, identificadas por tipo y número de serie *1), corresponden a las disposiciones correspondientes de las directivas *2) y de las normas *3). Documentación técnica con *4) - ver página 3.

2. Aplicación de acuerdo a la finalidad

La herramienta es adecuada para serrar madera, metales, plásticos o materiales sim

Para aplicaciones con un desgaste excesivamente alto (p. ej. la fabricación y reparación de palets) la garantía sólo tiene una validez limitada.

Ilaras como goma dura, fibra de vidrio, etc.

Cualquier daño causado por un uso inadecuado será exclusiva responsabilidad del usuario.

Deben observarse los reglamentos para la prevención de accidentes aceptados de forma general y la información sobre seguridad incluida.

3. Instrucciones generales de seguridad



Para su propia protección y la de su herramienta eléctrica, observe las partes marcadas con este símbolo.



ADVERTENCIA: Lea el manual de instrucciones para reducir el riesgo de accidentes.



ADVERTENCIA - Lea íntegramente las advertencias de peligro, las instrucciones, las ilustraciones y las especificaciones entregadas con esta herramienta eléctrica. *En caso de no atenerse a las instrucciones siguientes, ello puede ocasionar una descarga eléctrica, un incendio y/o una lesión grave.*

Guardar todas las advertencias de peligro e instrucciones para futuras consultas. Si entrega su herramienta eléctrica a otra persona, es imprescindible acompañarla de este documento.

4. Instrucciones especiales de seguridad

Sujete la herramienta por las superficies de la empuñadura aisladas cuando realice trabajos en los que la herramienta de inserción pudiera entrar en contacto con cables eléctricos ocultos. El contacto con un cable conductor de corriente puede electrizar también las partes metálicas de la herramienta y causar una descarga eléctrica.

Fije y asegure la pieza de trabajo sobre una base estable utilizando pinzas u otros medios.

Si sujeta la pieza solo con la mano o contra su cuerpo, esta no tendrá un apoyo fijo y podría provocar una pérdida de control.

Extraiga el acumulador de la máquina antes de llevar a cabo cualquier ajuste o trabajo de mantenimiento.

Asegúrese de que la máquina está desconectada al insertar el acumulador.



ATENCIÓN no mirar dentro de la lámpara encendida.



Mantenga las baterías alejadas de la humedad.



No ponga las baterías en contacto con el fuego.



No utilice baterías defectuosas o deformadas. No abra las baterías.

No toque ni ponga en cortocircuito los contactos de la batería.



Las baterías de litio defectuosas pueden tener fugas de un líquido ligeramente ácido e inflamable.



En caso de contacto del líquido de la batería con la piel, lavar inmediatamente con agua abundante. En caso de contacto del líquido con los ojos, lavarlos con agua limpia y acudir inmediatamente a un centro médico.

Retirar siempre la batería si la herramienta está defectuosa.

Lleve siempre puestas gafas protectoras, guantes de trabajo y calzado firme cuando trabaje con la herramienta.

Asegúrese de que en el lugar de trabajo no existan **cables, tuberías de agua o gas** (por ejemplo, con ayuda de un detector de metales).

Al serrar tuberías de agua, asegúrese de que no contengan agua.

Si los trabajos duran un período de tiempo prolongado, use cascos protectores para los oídos. La exposición a niveles de ruido elevados durante períodos prolongados podría causar daños en la capacidad auditiva.

No pueden trabajarse materiales que produzcan polvo o vapores perjudiciales para la salud (p. ej. asbesto).

Mientras se trabaja no se deben colocar las manos debajo de la pieza de trabajo.

No intente serrar piezas de trabajo extremadamente pequeñas.

Fije bien la pieza de trabajo. No sostenga en ningún caso la pieza de trabajo con la mano o el pie.

Utilice únicamente hojas de sierra afiladas y sin desperfectos. No utilice hojas de sierra agrietadas o que hayan variado su forma.

Apoye el tope de forma segura sobre la pieza de trabajo cuando sierre.

Sujete siempre la herramienta por las empuñaduras existentes con ambas manos, adopte una postura segura y trabaje concentrado.

Riesgo de sufrir lesiones debido al filo de la hoja de sierra.

No toque la hoja de sierra cuando esté en movimiento. La máquina debe estar siempre detenida para eliminar virutas y otros residuos similares.

Extraiga el acumulador de la máquina en caso de no usarla.

Reducir la exposición al polvo:

 **ADVERTENCIA** - Algunos polvos generados por el lijado, aserrado, amolado o taladrado con herramientas eléctricas y otras actividades de construcción contienen sustancias químicas que se sabe que causan cáncer, defectos de nacimiento y otros daños sobre la reproducción. Algunos ejemplos de estas sustancias químicas son:

- Plomo procedente de pinturas a base de plomo,
- Sílice cristalina procedente de ladrillos y cemento, así como de otros productos de mampostería, y
- Arsénico y cromo procedentes de madera de construcción tratada químicamente

El riesgo para usted por estas exposiciones varía, dependiendo de qué tan a menudo haga este tipo de trabajo. Para reducir su exposición a estas sustancias químicas: trabaje en un área bien ventilada y trabaje con equipo de seguridad aprobado, como por ejemplo las máscaras antipolvo que están diseñadas especialmente para impedir mediante filtración el paso de partículas microscópicas.

Esto vale asimismo para polvos de otros materiales como p.ej. algunos tipos de madera (como polvo de roble o de haya), metales y asbesto. Otras enfermedades conocidas son p.ej. reacciones alérgicas y afecciones de las vías respiratorias. No permita que estas partículas penetren en su cuerpo.

Respete las directivas y normas nacionales vigentes aplicables a su material, personal, uso y lugar de utilización (p.ej. normas de protección laboral y eliminación de residuos).

Recoja las partículas resultantes en el mismo lugar de emisión, evite que éstas se sedimenten en el entorno.

Utilice únicamente accesorios adecuados para trabajos especiales. Esto reducirá la cantidad de partículas emitidas incontroladamente al entorno.

Utilice un sistema de aspiración de polvo adecuado.

Reduzca la exposición al polvo:

- evitando dirigir las partículas liberadas y la corriente del aparato hacia usted, hacia las personas próximas a usted o hacia el polvo acumulado,
- incorporando un sistema de aspiración y/o un depurador de aire,
- ventilando bien el puesto de trabajo o manteniéndolo limpio mediante sistemas de

aspiración. Barrer o soplar solo hace que el polvo se levante y arremoline.

- Lave la ropa de protección o límpiela mediante aspiración. No utilice sistemas de soplado, no la sacuda ni cepille.

Transporte de baterías Li-Ion:

El envío de baterías Li-Ion está sujeto a la ley de transporte de mercancías peligrosas (UN 3480 y UN 3481). En caso de envío, cumpla las normas y directivas actualmente vigentes para el transporte de baterías Li-Ion. Consulte, si es necesario, a su empresa de transporte. Metabo puede facilitarle embalajes certificados.

Envíe las baterías únicamente si la carcasa no está deteriorada y no existe fuga de líquido. Extraiga la batería de herramienta para enviarla. Asegure los contactos contra un cortocircuito (p. ej. con cinta adhesiva).

5. Descripción general

Véase la página 2.

- 1 Pulsador para ajustar el tope
- 2 Tope
- 3 Dispositivo de tensado de hoja de sierra
- 4 Luz de trabajo LED
- 5 Palanca del dispositivo de sujeción de la hoja de sierra
- 6 Empuñadura delantera
- 7 Botón de bloqueo de conexión
- 8 Interruptor
- 9 Empuñadura trasera
- 10 Desenclavamiento de la batería
- 11 Batería**
- 12 Tecla del indicador de capacidad*
- 13 Indicador de señal y capacidad*
- 14 Carrera pendular
- 15 Gancho para andamio*

* En función de la variante

**Tal vez no incluido en el volumen de suministro

6. Montaje, puesta en marcha, ajuste

 Extraiga el acumulador de la herramienta antes de llevar a cabo cualquier ajuste o trabajo de mantenimiento.

Encontrará instrucciones sobre la carga del paquete de baterías en el manual de funcionamiento del equipo de carga de Metabo.

6.1 Acumulador

Cargue la batería antes de utilizar la herramienta. (11)

Si detecta una disminución de potencia, vuelva a cargar la batería.

Las baterías de ion litio (Li-Ion) y Li-Power

poseen un indicador de capacidad y de señal: (13)

- (12) Al presionar el botón, los testigos LED indican el nivel de carga.

- Si un testigo LED parpadea, la batería se encuentra prácticamente vacía y debe recargarse.

Retirar:

Pulsar el botón de desbloqueo de la batería (10) y tirar de la batería hacia delante (11).

Inserción:

Empujar la batería (11) hasta que quede encajada.

6.2 Insertar, retirar la hoja de sierra (véase fig. A pág. 2)

 No toque la hoja de sierra justo después de trabajar con la herramienta, ya que puede estar extremadamente caliente y provocarle quemaduras.

- 1 Tire hacia arriba de la palanca (5) del dispositivo de sujeción de la hoja de sierra y manténgala en esa posición.
- 2 Monte la hoja de sierra hasta el tope y/o retírela.
- 3 Suelte la (5) palanca.
- 4 Compruebe que la hoja de sierra esté fijada de forma segura. Véase la serie de imágenes A

6.3 Ajuste del tope

Desplazando el tope (2) se puede limitar la profundidad de corte (p. ej. al serrar delante de una pared). El tope puede extraerse.

 No utilice el aparato sin tope (2).

Desplace ocasionalmente el tope (2) para permitir un desgaste uniforme de la hoja de sierra.



1. Pulse y mantenga pulsado el botón (1) y desplace el tope (2) a la posición deseada.
2. Suelte el botón (1) y, si procede, desplace el tope (2) hasta que la palanca vuelva a encajar.

 Controle el encaje seguro del tope (2). Debe quedar bien encajado.

7. Manejo

7.1 Conexión y desconexión cantidad de carreras

Bloqueo de conexión (7):

-  Pulsador interruptor (8) bloqueado.
-  Pulsador interruptor (8) desbloqueado.

Conexión, número de revoluciones: pulse el interruptor (8). El número de carreras puede modificarse pulsando el interruptor.

Desconexión: soltar interruptor (8).

7.2 Regulación progresiva del número de carreras

El número de carreras se puede modificar de forma progresiva, ejerciendo una presión diferente sobre el interruptor (9) y adaptarlo así al material y a las condiciones de trabajo.

7.3 Indicaciones de funcionamiento

Serrar:

Utilice una hoja de sierra adecuada al material de trabajo.

Presione la máquina con el tope (2) contra la pieza de trabajo. Conecte primero la máquina y, a continuación, aproxime la hoja de sierra a la pieza de trabajo.

No toque ningún objeto o el suelo con la hoja de sierra en movimiento (peligro de rebote, rotura de la hoja de sierra)

Ajuste el número de carreras al material de trabajo.

Evite una presión excesiva sobre la hoja de sierra (especialmente en hojas de sierra largas).

Desconecte la máquina de inmediato si se atasca la hoja de sierra. Agrande la hendidura de serrado con una herramienta adecuada y extraiga la herramienta.

Desconecte la máquina tras finalizar el corte de sierra y extráigala de la hendidura de serrado una vez que la hoja de sierra se haya detenido (peligro de rebote).

7.4 Activación y desactivación de la carrera pendular

Active la carrera pendular (14) para alcanzar una potencia de corte particularmente elevada con un giro en el sentido contrario a las agujas del reloj hasta el tope (Pos. I) y desactívela con un giro en el sentido de las agujas del reloj hasta el tope (Pos. 0) (véase fig. B pág. 2).

Cortes de profundidad:

Los cortes de profundidad sólo pueden realizarse en materiales blandos tales como la madera o el plástico. Utilice únicamente hojas de sierra cortas.

Sujete la máquina con ambas manos por las empuñaduras provistas para ello. Adopte una postura segura y trabaje concentrado.

Véase la imagen B, página 2: la máquina se presiona con el borde del tope (2) contra la pieza de trabajo. La hoja de sierra no toca la pieza de trabajo. Conectar la máquina. El canto del tope sirve como punto de giro mediante el que la máquina se endereza lentamente mientras la hoja de sierra se inserta en la pieza de trabajo.

8. Mantenimiento

Limpie regularmente la herramienta con aire a presión por las ranuras de ventilación traseras.

Limpie regularmente con aire a presión el dispositivo de sujeción rápida de la hoja de sierra (3). No lo engrase ni lubrifique.

9. Accesorios

Utilice solo baterías y accesorios originales de Metabo o CAS (Cordless Alliance System).

Véase la página 4.

Utilice únicamente accesorios que cumplan con los requerimientos y los datos indicados en estas indicaciones de funcionamiento.

- A C) Amplia gama de hojas de sierra para los

materiales y las aplicaciones más diversas

- B Cargador: ASC 145 (6.27378), ASC 55 (6.27044)
- C Acumuladores: 8,0 Ah (6.25369), 5,5 Ah (6.25368), 5,2 Ah (6.25028)
- D Lapicero refrigerante para enfriar las hojas de sierra al cortar metales.

Programa completo de accesorios véase www.metabo.com o catálogo.

10. Reparación

 Las reparaciones de herramientas eléctricas deben estar a cargo exclusivamente de técnicos electricistas especializados.

En caso de tener una herramienta eléctrica de Metabo que necesite ser reparada, sírvase dirigirse a su representante de Metabo. En la página www.metabo.com encontrará las direcciones necesarias.

En la página web www.metabo.com puede descargar listas de repuestos.

11. Protección ecológica

Cumpla lo estipulado por las normativas nacionales relativas a la gestión ecológica de los residuos y al reciclaje de herramientas, embalaje y accesorios usados.

Los materiales de embalaje deben eliminarse de acuerdo con su etiquetado y según las directrices municipales. Puede encontrar más información en www.metabo.com en la sección Servicio.

Los acumuladores no se deben desechar junto con la basura doméstica. Devuelva los acumuladores defectuosos o gastados a su distribuidor Metabo

No sumerja en agua el acumulador.

 Sólo para países de la UE: No tire las herramientas eléctricas a la basura. Según la directiva europea 2012/19/EU sobre residuos de aparatos eléctricos y electrónicos y aplicable por ley en cada país, las herramientas eléctricas usadas se deben recoger por separado y posteriormente llevar a cabo un reciclaje acorde con el medio ambiente.

Antes de eliminar la máquina, descargue la batería que se encuentra en la herramienta eléctrica. Asegure los contactos contra un cortocircuito (p. ej. con cinta adhesiva).

12. Especificaciones técnicas

Notas explicativas sobre la información de la página 3.

Nos reservamos el derecho a efectuar modificaciones conforme al avance técnico.

- U = tensión de la batería
- n_0 = Número de carreras en marcha en vacío
- s = Longitud de carrera
- T_1 = profundidad de corte máxima madera
- T_2 = profundidad de corte máxima metálico (O = tubo)
- m = peso (con la batería más pequeña)

Valores de medición establecidos de acuerdo con EN 62841.

Temperatura ambiental admitida de -20 °C a 50 °C (rendimiento limitado en caso de temperaturas inferiores a 0 °C). Temperatura ambiental admitida durante el almacenamiento: de 0 °C a 30 °C

== Corriente continua

Las especificaciones técnicas aquí indicadas se entienden dentro de determinadas tolerancias (conformes a las normas que rigen actualmente).

 **Valores de emisión**
Estos valores permiten evaluar las emisiones de la herramienta eléctrica y compararla con otras herramientas eléctricas. Dependiendo de la condición de uso, estado de la herramienta eléctrica o de las herramientas de uso, la carga real puede ser mayor o menor. Considere para la valoración las pausas de trabajo y las fases de trabajo reducido. Determine a partir de los valores estimados las medidas de seguridad para el operador, p. ej. medidas de organización.

Valor total de vibraciones (suma de vectores de tres direcciones) determinadas según la norma EN 62841:

- $a_{h, B}$ = Valor de emisión de vibraciones (serrado de placas de sujeción)
- $a_{h, WB}$ = Valor de emisión de vibraciones (serrado de vigas de madera)
- $K_{h, \dots}$ = Inseguridad (vibración)

Al trabajar, el nivel de ruido puede superar los 80 dB(A).

 **¡Use auriculares protectores!**

Manual original

1. Declaração de conformidade

Declaramos, sob nossa responsabilidade: Estas serras de sabre sem fio, identificadas pelo tipo e número de série *1), estão em conformidade com todas as disposições aplicáveis das Directivas *2) e Normas *3). Documentações técnicas junto ao *4) - vide página 3.

2. Utilização autorizada

A máquina é apropriada para serrar madeiras, metais, plásticos ou matérias semelhantes como ebonite, fibra de vidro etc.

No caso de aplicações com desgaste excessivo (por ex. construção / reparação de paletes), os serviços de garantia apenas são válidos com restrições.

O utilizador é inteiramente responsável por qualquer dano que seja fruto de um uso indevido. Deve sempre cumprir-se toda a regulamentação aplicável à prevenção de acidentes, assim como a informação sobre segurança que aqui se inclui.

3. Recomendações gerais de segurança



Para sua própria protecção e para proteger a sua ferramenta eléctrica, cumpra muito em especial todas as referências marcadas com este símbolo!



AVISO – Ler as Instruções de Serviço para reduzir um risco de ferimentos e lesões.



ATENÇÃO – Devem ser lidas todas as indicações de segurança, instruções, ilustrações e especificações desta ferramenta eléctrica. *O desrespeito das instruções apresentadas abaixo pode causar choque eléctrico, incêndio e/ou graves lesões.*

Guarde bem todas as advertências e instruções para futura referência. Quando entregar esta ferramenta eléctrica a outros, faça-o sempre acompanhado destes documentos.

4. Notas de segurança especiais

Segure a ferramenta nas superfícies isoladas do punho quando executar trabalhos nos quais o acessório acoplável poderá atingir condutores de corrente ocultos. O contacto com um condutor de corrente eléctrica também pode colocar as peças de metal da ferramenta sob tensão, e ocasionar a um choque eléctrico.

Fixe e proteja a peça de trabalho com a ajuda de grampos ou de outra forma numa base estável. Se segurar a peça de trabalho apenas com a mão ou contra o seu próprio corpo, a peça torna-se instável, podendo causar a perda de controlo.

Remover o conjunto de acumuladores da máquina antes de realizar qualquer ajuste ou manutenção.

Certificar-se de que a máquina está desligada ao colocar o conjunto de acumuladores.



ATENÇÃO Não olhar fixamente para a luz acesa.



Proteger os acumuladores diante da humidade!



Não expor os acumuladores ao fogo!



Não utilizar acumuladores defeituosos ou deformados!

Não abrir acumuladores!

Não mexer nem curto-circuitar os contactos dos acumuladores!



De acumuladores defeituosos de Li-Ion pode sair um líquido levemente ácido, inflamável!



Caso escapar líquido dos acumuladores e entrar em contacto com a pele, deve lavar imediatamente com muita água. Se o líquido dos acumuladores entrar em contacto com os olhos, lave-os com água limpa e consulte imediatamente um médico!

Retirar a bateria da máquina, caso a máquina esteja avariada.

Use óculos de protecção, luvas de trabalho e sapatos firmes aquando usar a sua máquina!

Certifique-se de que no local em que trabalha, não há tubagens de corrente eléctrica, água ou gás (p.ex. com ajuda de um aparelho detector de metais).

Aquando serrar canos de água certifique-se de que os mesmos não contém água.

Use um protector auricular sempre que trabalhe por períodos prolongados. Uma sujeição prolongada a elevados níveis de ruído pode ocasionar problemas de audição.

Matérias que durante o tratamento geram pós ou vapores nocivos à saúde (p.ex. asbesto) não devem ser tratados.

Não pegar sob a peça a ser trabalhada durante o tratamento.

Não tente serrar peças extremamente pequenas.

Fixar muito bem a peça a ser trabalhada. Jamais apoie a peça a trabalhar com a mão ou o pé.

Utilizar somente lâminas de serra afiadas e sem danificações. Não utilizar lâminas de serra com fissuras ou com a sua forma alterada.

Durante o serrar, o batente deve encostar seguramente sobre a peça a ser trabalhada.

Segure a máquina sempre com ambas as mãos nos punhos previstos, posicione-se de forma segura e concentre-se no trabalho.

Perigo de lesões e ferimentos devido a lâmina de serra afiada.

Não pegar na lâmina de serra em movimento!
Remover aparas e semelhantes apenas quando a máquina estiver parada.

Retirar o acumulador da ferramenta quando esta não for utilizada.

Reduzir os níveis de pó:

 **ATENÇÃO** - Alguns pós causados por lixamento com papel de lixa, serragem, retificação, perfuração e outros trabalhos contêm produtos químicos conhecidos por causar cancro, anomalias congénitas ou outros problemas reprodutivos. Alguns exemplos destes produtos químicos são:

- chumbo de tintas com chumbo,
- pó mineral de tijolo, cimento e outros materiais de construção civil e
- arsénio e crómio de madeiras com tratamento químico.

O risco para si depende da frequência da realização deste tipo de trabalhos. Para reduzir a sua exposição a estes produtos químicos: trabalhe em áreas bem ventiladas e com equipamento de proteção individual homologado como, por exemplo, máscaras contra pó concebidas para filtrar partículas microscópicas.

O mesmo se aplica a pó de outros materiais como, por exemplo, alguns tipos de madeira (como pó de carvalho ou faia), metais e amianto. Outras doenças conhecidas são, p. ex., reações alérgicas, doenças respiratórias. Não deixe que o pó entre em contacto com o seu corpo.

Respeite as diretivas e disposições nacionais válidas para o seu material, pessoal, caso de utilização e local de utilização (p. ex., disposições relativas a segurança no trabalho, eliminação).

Apanhe as partículas geradas no local de origem das mesmas e evite deposições nas imediações.

Utilize acessórios apropriados para trabalhos especiais. Através disso é reduzida a expulsão descontrolada de partículas no ambiente.

Utilize um aspirador de pó adequado.

Reduza os níveis de pó:

- direcionando as partículas expelidas e o fluxo de ar de exaustão da máquina para longe de si, das pessoas que se encontram nas proximidades ou do pó acumulado,
- montando um dispositivo de aspiração e/ou um purificador de ar,
- arejando bem o local de trabalho e aspirando-o para o manter limpo. Varrer ou soprar por jato de ar forma remoinhos de pó.
- Aspire ou lave o vestuário de proteção. Não limpar soprando, batendo ou escovando.

Transporte das baterias de lítio:

a expedição de baterias de lítio deve ocorrer em conformidade com as leis de transporte de mercadorias perigosas (UN 3480 e UN 3481). Informe-se sobre as normas atualmente em vigor ao expedir baterias de lítio. Se necessário, informe-se junto da sua empresa transportadora. Poderá obter uma embalagem certificada junto da Metabo.

A bateria apenas poderá ser expedida caso a caixa não apresente danos e não esteja a verter líquido. Para expedir, retire a bateria da máquina. Proteger os contactos contra curto-circuito (por ex. isolar com fita adesiva).

5. Vista geral

Ver página 2.

- 1 Botão para ajustar o batente
- 2 Batente
- 3 Dispositivo tensor da lâmina de serra
- 4 Lâmpada LED de trabalho
- 5 Alavanca do dispositivo tensor da lâmina de serra
- 6 Punho dianteiro
- 7 Botão de bloqueio de ligação
- 8 Gatilho
- 9 Punho traseiro
- 10 Desbloqueio da bateria
- 11 Bateria**
- 12 Botão do indicador de capacidade*
- 13 Indicador de capacidade e de sinalização*
- 14 Curso orbital
- 15 Gancho para andaime*

* consoante a variante

**Poderá não estar incluído no equipamento standard

6. Montagem, colocação em operação, ajustes

 Remover o conjunto de acumuladores da máquina antes de realizar qualquer ajuste ou manutenção.

Poderá encontrar instruções sobre o carregamento da bateria no manual de instruções do carregador Metabo.

6.1 Conjunto de acumuladores

Antes da sua utilização, deve carregar o acumulador (11).

Recarregar o acumulador quando notar um perda de rendimento.

Acumuladores Li-Ion „Li-Power“ possuem um sinalizador e um indicador de capacidade (13):

- Premer a tecla (12), e o estado de carga será indicado pelas lâmpadas LED.
- Assim que uma lâmpada LED piscar, o acumulador está quase vazio e deve ser recarregado.

Retirar:

Premar a tecla para desbloqueio do acumulador (10) e retirar o acumulador (11) pela frente.

Inserir:

Inserir o acumulador (11) até o seu engate.

6.2 Inserir, retirar a lâmina de serra (ver fig. A pág. 2)

 Não toque na lâmina de serra logo após o trabalho, dado que a lâmina possa estar muito quente podendo causar queimaduras na pele.

- 1 Puxar e reter a alavanca (5) do dispositivo tensor da lâmina de serra para cima.
- 2 Inserir ou retirar a lâmina de serra até ao batente.
- 3 Soltar o alavanca (5).
- 4 Verificar o assentamento correto da lâmina de serra. Ver série de imagens A

6.3 Ajustar o batente

A profundidade de corte pode ser limitada através do deslocamento do batente (2) (por ex. ao serrar diante de uma parede). O batente é amovível.

 Não utilizar o aparelho sem o batente (2).



Deslocar ocasionalmente o batente (2), para obter um desgaste uniforme da lâmina de serra.

1. Pressionar o botão (1) e manter pressionado e deslocar o batente (2) para a posição pretendida.
2. Soltar o botão (1) e, se necessário, deslocar o batente (2) até a alavanca voltar a engatar.

 Verificar se o batente (2) está fixado de forma segura. Este deve estar engatado.

7. Utilização

7.1 Ligar e desligar, número de cursos Bloqueio contra ligação (7):

-  Gatilho (8) bloqueado.
-  Gatilho (8) desbloqueado.

Ligar, rotações: pressionar o gatilho (8). O número de cursos pode ser alterado, pressionando o gatilho para dentro.

Desligar: soltar o gatilho (8).

7.2 Regulação contínua do número de rotações

O número de rotações pode ser alterado de forma contínua através de diferentes forças de pressão do gatilho (9), adaptando deste modo o material as condições de trabalho.

7.3 Indicações sobre a utilização

Serrar:

Utilize uma lâmina de serra adequada ao material a serrar.

Pressione a máquina com o batente (2) contra a peça a ser trabalhada. Ligue a máquina e só então leve a lâmina de serra contra a peça a ser trabalhada.

Não toque em objectos ou no solo com a lâmina de serra em movimento (perigo de contragolpe, quebra da lâmina de serra!)

Adapte o número de rotações ao material a serrar.

Evite pressão exagerada sobre a lâmina de serra (principalmente em lâminas compridas).

Quando a lâmina de serra encrava, desligue imediatamente a máquina. Alargue a fenda serrada com uma ferramenta apropriada e retire a máquina.

Após finalizado o corte, desligue a máquina e só depois de paralisado o movimento da lâmina de serra, tire a máquina da fenda serrada para então depositá-la (perigo de contragolpe).

7.4 Ativar e desativar o curso orbital

Ativar o curso orbital (14) para uma potência de corte particularmente elevada, rodando no sentido contrário ao dos ponteiros do relógio até ao batente (pos. I) e desativar (ver fig. B pág. 2), rodando no sentido dos ponteiros do relógio até ao batente (pos. 0).

Corte imerso:

Os cortes imersos só devem ser efectuados em materiais macios como madeiras ou plásticos. Utilize somente lâminas de serra curtas.

Segure a máquina sempre com ambas as mãos nos punhos previstos, posicione-se de forma mais segura e concentre-se no trabalho.

Ver ilustração B, página 2: A máquina é apertada com o bordo do batente (2) contra a peça a ser trabalhada. A lâmina de serra não toca a peça a ser trabalhada. Ligar a máquina. O canto do batente serve como centro de apoio, pelo qual a máquina é lentamente erguida, enquanto que a lâmina de serra corta na peça a ser trabalhada.

8. Manutenção

Assopre regularmente a máquina com ar comprimido pelas aberturas posteriores de ventilação.

Limpe regularmente o dispositivo de fixação rápida da lâmina de serra (3) e assopre-o com ar comprimido. Não passe óleo ou graxa.

9. Acessórios

Utilize apenas baterias originais Metabo ou CAS (Cordless Alliance System) e acessórios.

Consultar página 4.

Só deve utilizar acessórios que cumprem as condições e os dados de identificação, indicados nestas Instruções de Serviço.

- A Ampla gama de sortimento de lâminas de serrar para os mais diversos materiais e casos de aplicação
- B Carregador: ASC 145 (6.27378), ASC 55 (6.27044)
- C Acumulador: 8,0 Ah (6.25369), 5,5 Ah (6.25368), 5,2 Ah (6.25028)
- D Bastão lubrificador refrigerado para arrefecer as lâminas de serra enquanto serrar metais.

Programa completo de acessórios, vide www.metabo.com, ou Catálogo.

10. Reparações

 As reparações de ferramentas eléctricas deste tipo apenas podem ser efectuadas por pessoal qualificado!

Quando possuir ferramentas eléctricas Metabo que necessitem de reparos, dirija-se à Representação Metabo. Os endereços poderá encontrar sob www.metabo.com.

Poderá descarregar as Listas de peças de reposição no site www.metabo.com.

11. Protecção do meio ambiente

Siga as determinações nacionais em relação à remoção e destruição ecológica de resíduos assim como, em relação à reciclagem de ferramentas eléctricas usadas, embalagens e acessórios.

Os materiais da embalagem devem ser eliminados de acordo com a sua rotulagem, em conformidade com as diretivas do seu município. Encontrará indicações adicionais em www.metabo.com na área da assistência.

Não deitar acumuladores no lixo caseiro! Devolver os acumuladores defeituosos ou usados ao representante Metabo!

Não jogar os acumuladores na água.



Só para países da UE: Não deitar as ferramentas eléctricas no lixo doméstico! De acordo com a directriz europeia 2012/19/EU sobre equipamentos eléctricos e electrónicos usados e na conversão ao direito nacional, as ferramentas eléctricas usadas devem ser recolhidas em separado e entregues a uma reciclagem ecologicamente correcta.

Descarregar o acumulador na ferramenta eléctrica antes de a entregar a uma reciclagem. Proteger os contactos contra curto-circuitos (p.ex. isolar com fita colante).

12. Dados técnicos

Há mais notas explicativas na página 3.

Reserva-se o direito de proceder a alterações devidas ao progresso tecnológico.

U = Tensão do acumulador

n_0 = Número de cursos em vazio

s = Comprimento de curso

T_1 = Profundidade máx. de corte madeira

T_2 = Profundidade máx. de corte metálicos
(O = tubo)

m = Peso (com menor acumulador)

Valores medidos de acordo com a norma EN 62841.

Temperatura ambiente permitida durante o funcionamento: -20 °C até 50 °C (potência limitada em caso de temperaturas abaixo dos 0 °C).

Temperatura ambiente permitida em caso de armazenamento: 0 °C até 30 °C

--- Corrente contínua

Os dados técnicos indicados são tolerantes (de acordo com os padrões válidos individuais).



Valor da emissão

Estes valores possibilitam uma avaliação de emissões da ferramenta eléctrica, e de compará-los com diversas outras ferramentas eléctricas. Consoante as condições de aplicação, situação da ferramenta eléctrica ou dos acessórios acopláveis, o carregamento efectivo poderá ser superior ou inferior. Para a avaliação, deve ainda considerar os intervalos de trabalho e as fases com menores carregamentos. Em razão dos correspondentes valores avaliados deverá determinar a aplicação de medidas de protecção, p.ex. medidas a nível de organização.

Valor total de vibrações (soma vectorial de três direcções) averiguado conforme norma EN 62841:

$a_{h, B}$ = Valor da emissão de vibrações (serrar placas de aglomerado)

$a_{h, WB}$ = Valor da emissão de vibrações (serrar vigas de madeira)

$K_{h, \dots}$ = Insegurança (vibrações)

Durante a operação, o nível de ruído pode passar de 80 dB(A).



Utilizar protecções auriculares.

Bruksanvisning i original

1. Överensstämmelsedeklaration

Vi intygar att vi tar ansvar för att: de sladdlösa tiger-sågarna med följande typ- och serienummer *1) uppfyller kraven i alla gällande direktiv *2) och standarder *3). Medföljande teknisk dokumentation *4) - se sid. 3.

2. Avsedd användning

Maskinen är avsedd för sågning i trä, metall, plast och liknande material som t.ex. hårdgummi, glasfiber osv.

Vid mycket slitage (t.ex. vid konstruktion/lagning av lastpallar) gäller endast garantin till viss del.

Användaren ansvarar för skador som uppstår pga. ej avsedd användning.

Följ gällande föreskrifter för skadeprevention och de medföljande säkerhetsanvisningarna.

3. Allmänna säkerhetsanvisningar



Följ anvisningarna i textavsnitten med den här symbolen, så förebygger du personskador och skador på elverkytet!



WARNING! – Läs bruksanvisningen, så är risken mindre för skador.



WARNING – Läs alla säkerhetsvarningar, instruktioner, illustrationer och specifikationer som ingår med detta elverkytg. Fel som uppstår till följd av att instruktionerna nedan inte följts kan orsaka elstöt, brand och/eller allvarliga personskador.

Spara alla varningar och instruktioner för framtida hänvisning. Se till så att dokumentationen följer med elverkytet.

4. Särskilda säkerhetsanvisningar

Håll maskinen i de isolerade greppen när du jobbar med verktyg som kan komma i kontakt med dolda elledningar. Kontakt med strömförande ledning kan spänningssätta maskinens metalldelar, så att du får en stöt.

Fäst och säkra arbetsstycket med hjälp av tvingar eller på annat sätt på stabilt underlag. Om du bara håller arbetsstycket med handen eller mot kroppen blir det instabilt, vilket kan göra att man förlorar kontrollen.

Ta av batterierna från maskinen innan du gör inställningar eller underhåll.

Se till så att maskinen är avstängd när du sätter i batterierna.



OBS Titta inte in i den brinnande lampan.



Skydda batterierna mot fukt!



Skydda batterierna mot brand!



Använd aldrig trasiga eller deformerade batterier!

Öppna aldrig batterierna!

För eller kortslut aldrig batteripolerna!



Trasiga litiumjonbatterier kan läcka en något sur, brännbar vätska!



Om du får läckande batterivätska på huden, spola direkt med rikligt med vatten. Får du batterivätska i ögonen, skölj med rent vatten och sök omedelbart läkarvård!

Ta ut batteriet ur maskinen om maskinen är defekt.

Använd alltid skyddsglasögon, skyddshandskar och skyddsskor vid arbete med maskiner.

Kontrollera att det inte finns några **el-, vatten-, eller gasledning**ar dr du ska jobba (använd t.ex. en metalldetektor).

Vid sågning av vattenrör, se till så att röret inte innehåller något vatten.

Använd hörselskydd när du jobbar längre stunder. Längre påverkan av buller kan ge hörselskador.

Jobba aldrig i material som vid bearbetning avger hälsofarligt damm eller ångor (t.ex. asbest).

Håll inte under arbetsstycket när du jobbar.

Såga inte i extremt små arbetsstycken.

Se till så att arbetsstycket är ordentligt fastspänt.

Håll aldrig fast arbetsstycket med handen eller foten.

Använd bara vassa och oskadade sågblad. Använd aldrig repiga sågblad och blad som formförändrats.

Se till så att anslaget ligger an ordentligt mot arbetsstycket vid sågning.

Håll därför alltid maskinen i handtagen med båda händerna, stå stadigt och koncentrera dig på arbetet.

Var försiktig, vassa sågblad kan ge skador!

Rör aldrig sågblad som är i rörelse! Ta bara bort spån och liknande när maskinen är avstängd.

Ta ut batteriet ur maskinen när du inte använder den.

Minska belastning genom damm:



WARNING - Vissa typer av damm som genereras vid sandpappersslipning, slipning, borrarbete och andra arbeten innehåller kemikalier som kan orsaka cancer, fosterskador eller andra fortplantningsstörningar. Till dessa kemikalier hör bland annat följande:

- Bly av blyhaltig färg.

- Mineraliskt damm i murstenar, cement och andra murmaterial.
 - Arsenik och krom i kemiskt behandlat trä.
 Den risk som du utsätts för beror på hur ofta du genomför denna typ av arbeten. För att minska belastningen genom dessa kemikalier: Arbeta i ett ordentligt ventilerat område och använd godkänd skyddsutrustning, t.ex. dammask som utvecklat speciellt för filtrering av mikroskopiska partiklar.

Detta gäller även för damm från andra material, t. ex. vissa trätyper (som ek- eller bokdamm), metaller, asbest. Andra sjukdomar är t.ex. allergiska reaktioner och andningsbesvär. Låt inte damm hamna i din kropp.

Följ gällande bestämmelser för respektive material, personal, arbete och användningsplats (t. ex. regler för olycksförebyggande, avfallshantering).

Samla upp partiklarna på den plats där de uppstår, undvik att de lagras i den omgivande miljön.

Till speciella arbetsuppgifter ska man använda lämpliga tillbehör. På så sätt hamnar färre partiklar okontrollerat i omgivningen.

Anslut lämpligt dammsug.

Minska dammbelastningen genom att vidta följande åtgärder:

- rikta inte partiklarna från maskinen eller maskinens frånluftsflyde mot dig själv, mot personer i närheten eller mot avlagrat damm,
- använd en utsugsanordning och/eller en luftrenare,
- sörg för god ventilation på arbetsplatsen och dammsug för att hålla rent. Sopning eller luftblåsning kan göra så att damm virvlas upp.
- Dammsug eller tvätta skyddskläder. Kläder ska inte blåsas, slås eller borstas rena.

Transport av litiumjonbatterier:

Frakt av litiumjonbatterier klassas som farligt gods (UN 3480 och UN 3481). Fraktdokumentet för litiumjonbatterier ska uppfylla gällande föreskrifter. Kontakta eventuellt transportföretaget. Det finns certifierat förpackningsmaterial att få hos Metabo.

Skicka endast batterier om kåpan är oskadd och det inte sipprar ut någon vätska. Ta ut batteriet ur maskinen för att skicka det. Säkra kontakterna mot kortslutning (isolera t.ex. med tejp).

5. Översikt

Se sida 2.

- 1 Knapp för inställning av anslag
- 2 Anslag
- 3 Sågbladsinspänning
- 4 LED-arbetsbelysning
- 5 Spak för sågbladsinspänning
- 6 Främre handtag
- 7 Låsknapp för tillslagning
- 8 Strömbrytare
- 9 Bakre handtag
- 10 Batterispär
- 11 Batteripaket**
- 12 Knapp för laddindikering*
- 13 Kapacitets- och signalindikering*
- 14 Pendelslag

15 Ställningskrok*

* Beroende av variant

**Ingår eventuellt inte i leveransen

6. Montering, användning, inställningar

 Ta av batterierna från maskinen innan du gör inställningar eller underhåll.

Anvisningar för laddning av batteripaketet finns i bruksanvisningen till Metabo-laddaren.

6.1 Batteri

Ladda batteriet före användning. (11)

Ladda batteriet när effekten avtar.

Li-Power-litiumjonbatterier har ladd- och signalindikering: (13)

- (12) Tryck på knappen, så ger lysdioderna laddindikering.

- Om en lysdiod blinkar, så är batteriet nästan urladdat och kräver laddning igen.

Ta av:

Tryck på knappen som lossar batteriet (10) och dra av batteriet (11) framåt.

Sätta på:

Skjut på batteriet (11) tills det snäpper fast.

6.2 Sätta i, ta ut sågbladet (se fig. A s. 2)

 Rör aldrig sågbladet direkt efter användning eftersom det kan vara mycket varmt. Risk för brännskador!

- 1 Dra upp spaken (5) till sågbladets inspänning och håll kvar.
- 2 Skjut in sågbladet ända in till anslaget eller dra ut det.
- 3 Släpp spaken (5).
- 4 Kontrollera att sågbladet sitter säkert fast. Se bildrad A

6.3 Inställning av anslaget

Genom förskjutning av anslaget (2) kan sågdjupet begränsas (t.ex. vid sågning i en vägg). Anslaget kan tas bort.

 Maskinen får inte användas utan anslag (2).

Justera placeringen av anslaget (2) då och då, så att sågbladet slits jämnt.



1. Tryck på knappen (1) och håll den intryckt och skjut anslaget (2) i önskad riktning.
2. Släpp knappen (1) och skjut vid behov anslaget (2) tills spaken snäpper fast igen.

 Kontrollera att anslaget (2) sitter ordentligt fast. Det måste haka fast.

7. Användning

7.1 SStart och stopp, slaghastighet

Startspärr (7):

-  Spärrar strömbrytaren (8).
-  Låser upp strömbrytaren (8).

Slå på, varvtal: Tryck in strömbrytaren (8). Du ändrar sågfrekvensen genom att trycka in strömbrytaren.

Slå från: Släpp (8) strömbrytaren.

7.2 Steglös styrning av slagfrekvensen

Du kan ändra slagfrekvensen steglöst genom att trycka hårdare eller lösare på strömbrytaren (9) och på så vis anpassa frekvensen till material och användningsområde.

7.3 Arbetsanvisningar**Sågning:**

Använd sågblad som passar till materialet.

Tryck maskinens anslag (2) mot arbetsstycket. Starta inte maskinen förrän sågbladet ligger an mot arbetsstycket.

Låt inte det rörliga sågbladet gå emot något föremål eller marken (kastrisk, risk att sågbladet går av!).

Anpassa slagfrekvensen till materialet som sågas.

Lägg inte för stort tryck på sågbladet (gäller framförallt långa sågblad).

Stäng av maskinen direkt, om sågbladet kläms fast.

Vidga sågspalten något med ett lämpligt verktyg och drag loss sågbladet.

Slå av maskinen när sågningen är färdig. Vänta tills maskinen stannat och ta först då bort den från sågstället och lägg den åt sidan (kastrisk!).

7.4 Aktivera och avaktivera pendelslaget

Aktivera pendelslaget (14) genom att vrida det så långt det går moturs (pos. I) för en särskilt hög skäreffekt och avaktivera det genom att vrida det så långt det går medurs (pos. 0) (se fig. B s. 2)

Instickssågning:

Instickssåga bara i mjuka material som trä och plast. Använd alltid korta sågblad.

Håll maskinen med båda händerna i handtagen, stå stadigt och koncentrera dig på arbetet.

Se bild B, sid. 2: Tryck kanten på anslaget (2) mot arbetsstycket. Sågbladet får inte gå emot arbetsstycket. Starta maskinen. Använd sedan anslagets kant som vridpunkt och rätta långsamt upp maskinen, så att sågbladet arbetar sig in i arbetsstycket.

8. Underhåll

Blås rent maskinens bakre ventilationsöppningar med tryckluft med jämna mellanrum.

Rengör snabbsågbladsinspänningen (3) med tryckluft med jämna mellanrum. Smörj aldrig med olja eller fett!

9. Tillbehör

Använd endast Metabo- eller CAS-batteripaket (Cordless Alliance System) och tillbehör i original.

Se sid. 4.

Använd endast tillbehör som uppfyller kraven och specifikationerna i den här bruksanvisningen.

- A C) Omfattande sortiment av sågblad för olika material och användningstillfällen
- B Laddare: ASC 145 (6.27378), ASC 55 (6.27044)
- C Batterier: 8,0 Ah (6.25369), 5,5 Ah (6.25368), 5,2 Ah (6.25028)
- D Kylsmörjstift för kylning av sågbladet vid metall-sågning.

Ett komplett tillbehörssortiment hittar du på www.metabo.com eller i katalogen.

10. Reparationer

 Endast behörig elektriker får reparera elverktyg!

Ett Metabo-elverktyg som kräver reparation ska skickas till Metabo-återförsäljaren. Adresser, se www.metabo.com.

Du hittar reservdelslistor på www.metabo.com.

11. Miljöskydd

Följ nationella miljöföreskrifter för omhändertagande och återvinning av uttjänta maskiner, förpackningar och tillbehör.

Förpackningsmaterial måste bortskaffas i enlighet med kommunala riktlinjer baserat på produktmärkningen. Mer information finns på www.metabo.com under service.

Batterier får aldrig avyttras med hushållssoporna! Lämna tillbaka trasiga eller uttjänta batterier till Metabo-återförsäljaren!

Batterier får aldrig kastas i vatten.

 Gäller endast EU-länder: släng inte uttjänta elverktyg i hushållssoporna! Enligt EU-direktiv 2012/19/EU om uttjänta el- och elektronikprodukter samt enligt harmoniserad nationell lag ska uttjänta elverktyg källsorteras för miljövänlig återvinning.

Ladda ur batteriet i elverktyget före återvinning. Säkra kontaktarna mot kortslutning (isolera t.ex. med tejp).

12. Tekniska data

Förklaring till uppgifterna på sid. 3.

Vi förbehåller oss rätten till ändringar i enlighet med teknisk utveckling.

- U = Batterispänning
- n_0 = Obelastad sågfrekvens
- s = Slaglängd
- T_1 = max. sågdjup trä
- T_2 = max. sågdjup metal
- (O = rör)

sv SVENSKA

m = Vikt (med minsta batteriet)

Mätvärden uppmätta enligt EN 62841.

Tillåten omgivningstemperatur vid drift: -20 °C till 50 °C (begränsad prestanda i temperaturer under 0 °C). Tillåten omgivningstemperatur vid lagring: 0 °C till 30 °C

== Likström

Angivna tekniska data ligger inom toleranserna (enligt respektive gällande standard).



Emissionsvärden

Värdena gör att det går att uppskatta verktygets emissioner och jämföra med andra elverktyg. Beroende på förhållandena, verktygets skick och hur verktyget används kan de faktiska värdena vara högre eller lägre. Räkna även med pauser och perioder med lägre belastning. Använd uppskattade värden för att ta fram skyddsåtgärder för användaren, t.ex. organisatoriska åtgärder.

Totalvärde vibrationer (vektorsumma i tre led) beräknad enligt EN 62841:

$a_{h, B}$ = Vibrationsemissionsvärde (sågning av spånplattor)

$a_{h, WB}$ = Vibrationsemissionsvärde (sågning av träbalkar)

$K_{h, \dots}$ = Osäkerhet (vibrationer)

Vid arbete kan ljudnivån överskrida 80 dB(A).



Använd hörselskydd!

Alkuperäiset ohjeet

1. Vaatimustenmukaisuusvakuutus

Vakuutamme yksinomaisella vastuullamme: Nämä akkupuukkosahat, merkitty tyyppitunnuksella ja sarjanumerolla *1) vastaavat direktiivien *2) ja normien *3) kaikkia asiaankuuluvia määräyksiä. Teknisten asiakirjojen säilytyspaikka *4)-katso sivu 3.

2. Määräystenmukainen käyttö

Kone sopii puun, metallin, muovien ja vastaavien materiaalien kuten kovakumin ja kuitulasin jne. sahaamiseen.

Liian voimakkaasti kuluttavilla käyttötaivoilla (esim. lavojen tekeminen/korjaus) takuu on voimassa vain rajoitetusti.

Käyttäjä vastaa kaikista määräysten vastaisesta käytöstä johtuvista vaurioista.

Yleisiä tapaturmantorjuntaohjeita ja mukana toimitettuja turvallisuusohjeita on noudatettava.

3. Yleiset turvallisuusohjeet



Huomioi tällä symbolilla merkityt tekstikohdat suojataksesi itseäsi ja sähkötyökaluasi!



VAROITUS – lue käyttöohjeet, jotta saat pienennettyä loukkaantumisvaaraa.



VAROITUS – Lue kaikki tämän sähkötyökalan mukana toimitetut varoitukset, ohjeet, kuvat ja tekniset tiedot. Alla mainittujen ohjeiden noudattamisen laiminlyönti saattaa aiheuttaa sähköiskun, tulipalon ja/tai vakavan loukkaantumisen.

Säilytä kaikki varoitukset ja ohjeet hyvässä tallessa tulevaa käyttöä varten!

Anna sähkötyökalu vain yhdessä näiden asiakirjojen kanssa eteenpäin.

4. Erityiset turvallisuusohjeet

Pidä laitteesta kiinni sen eristetyistä kahvapoistoista, kun teet sellaisia töitä, joissa käyttötarvikke voi koskettaa pillossa olevia sähköjohtoja. Koskettaminen jännitettä johtavaan johtoon voi saada aikaan sen, että myös laitteen metalliosat tulevat jännitteen alaisiksi, mistä voi seurata sähköisku.

Kiinnitä ja varmista työkalu puristimilla tai muilla tavoin tukevaan alustaan. Jos pidät työkalua kädellä vain kädellä tai kehoa vasten, se ei ole tukevasti kiinnitettyä ja voi aiheuttaa hallinnan menettämisen.

Poista akku koneesta ennen säätöjen tai huoltotöiden suorittamista.

Varmista, että kone on pois päältä kun laitat akun paikalleen.



HUOMIO Älä tuijota palavaan lampuun.



Suojaa akut kosteudelta!



Älä altista akkuja tulelle!



Älä käytä viallisia tai vääntyneitä akkuja!

Älä avaa akkuja!

Älä koske akun liittimiin äläkä oikosulje niitä!



Viallisesta Li-Ion-akusta voi valua ulos lievästi hapanta, palonarkaa nestettä!



Jos akunestettä valuu ulos ja sitä joutuu iholle, huuhtelee heti runsaalla vedellä.

Jos akunestettä joutuu silmiin, pese ne puhtaalla vedellä ja hakeudu välittömästi lääkärin hoitoon!

Poista akku viallisesta koneesta.

Käytä aina suojalaseja, työkäsineitä ja tukevia jalkineita työskennellessäsi koneellasi.

Varmista, että kohdassa, jota aiotaan työstää, ei ole **sähkö-, vesi-, tai kaasujohtoja** (esim. metallinpaljastimen avulla).

Vesiputkia sahatessasi, varmista, ettei niissä ole vettä.

Pitkään työskennellessä on käytettävä kuulosuojaimia. Pitkään jatkuva korkea melutaso saattaa aiheuttaa kuulovaurioita.

Aineita, joita työstettäessä muodostuu terveydelle vaarallista pölyä tai höyryä (esim. asbesti), ei saa työstää.

Älä tartu työstettävään kappaleeseen työstön aikana.

Älä yritä sahata erittäin pieniä kappaleita.

Kiinnitä työkalu kunnolla. Älä missään tapauksessa tue työkalua kädellä tai jalalla.

Käytä ainoastaan teräviä, ehjiä sahanteriä. Älä käytä naarmuuntuneita sahanteriä tai sellaisia, joiden muoto on muuttunut.

Sahattaessa ohjaimen täytyy olla kunnolla työkaluella.

Pidä koneesta aina kiinni siihen tarkoitetuista kahvoista, ota tukeva asento ja työskentele keskittyneesti.

Terävä sahanteri aiheuttaa loukkaantumisvaaran.

Älä tartu liikkuvaan sahanterään! Poista lastut ja muut sellaiset ainoastaan koneen ollessa pysähtyneenä.

Jos konetta ei käytetä, ota siitä akku pois.

Pölyrasituksen vähentäminen:



VAROITUS – Jotkut pölyt, joita hiekkapaperilla hiominen, sahaaminen, hiominen, poraaminen tai muut työt voi aiheuttaa, sisältävät kemikaaleja, joiden tiedetään aiheuttavan

syöpää, syntymävikoja tai muita haittoja lisääntymiskykyä koskien. Esimerkkejä näistä kemikaaleista ovat:

- lyijy lyijyä sisältävistä maaleista
 - mineraalipöly muureista, sementistä tai muista muuriaineista
 - arseeni ja kromi kemiallisesti käsitellystä puusta.
- Oma riskisi näiden kuormituksesta riippuu siitä, kuinka usein suoritat tämäntapaisia töitä. Näiden kemikaalien aiheuttamien kuormitusten vähentämiseksi: työskentele hyvin ilmastoiduilla alueilla ja työskentele hyväksytyissä suojavarusteissa, esim. töille tarkoitetuilla pölynaamioilla, jotka on suunniteltu suodattamaan mikrokooppisen pieniä hiukkasia.

Tämä koskee myös muiden pölyjen ainesosia, kuten joitakin puutyyppejä (tammen tai pyökien pölyä), metalleja, asbestia. Muita tunnettuja sairauksia ovat esim. allergiset reaktiot, hengitystiesairaudet. Älä anna pölyn päästä elimistöön.

Ota huomioon myös materiaaleja, henkilöitä, käyttökohdetta ja käyttöpaikkaa koskevat määräykset ja kansalliset direktiivit (esim. työturvallisuusmääräykset, hävittäminen).

Kerää hiukkaset niiden muodostumispaikassa, älä levitä niitä ympäristöön.

Käytä erityisiin työtehtäviin soveltuvia lisävarusteita. Näin vähennät ympäristöön hallitsemattomasti leviävien hiukkasten määrää.

Käytä sopivaa pölynimuria.

Vähennä pölyn muodostumista seuraavasti:

- Älä suuntaa vapautuvia hiukkasia ja koneen poistoilmaa itseäsi, lähellä olevia henkilöitä tai kerääntynyttä pölyä päin.
- Käytä imuria ja/tai ilmanpuhdistinta.
- Tuuleta työpiste hyvin ja pidä puhtaana imuroidalla. Lakaiseminen tai puhaltaminen levittää pölyä.
- Imuroi tai pese suojavaatteet. Älä puhalla, pudista tai harjaa niitä.

Li-Ion-akkujen kuljetus:

Li-Ion-akkujen lähettämiseen sovelletaan vaarallisten aineiden kuljetusta koskevaa lainsäädäntöä (UN 3480 ja UN 3481). Ota selvää nykyisin voimassaolevista määräyksistä, kun lähetät Li-Ion-akkuja. Kysy tarvittaessa neuvoa kuljetusyritykseltä. Sertifioidun pakkauksen voit hankkia Metabolta.

Lähetä akku vain, kun kotelo on ehjä eikä nestettä valu ulos. Ota akku koneesta lähetettäväksi. Varmista koskettimet oikosulun estämiseksi (esimerkiksi tarranauhalla eristämällä).

5. Yleiskuva

Katso sivu 2.

- 1 Painike teränohjaimen säätöön
- 2 Teränohjain
- 3 Sahanterän kiinnitin
- 4 LED-työvalo
- 5 Sahanterän kiinnitysvipu
- 6 Etukahva

- 7 Kytkenän sulkunuppi
- 8 Painokytkin
- 9 Takakahva
- 10 Akun lukituksen avauspainike
- 11 Akku**
- 12 Kapasiteetinäytön painike*
- 13 Kapasiteetti- ja signaalinäyttö*
- 14 Heiluri-isku
- 15 Telinekoukku*

* mallin mukaisesti

**Mahdollisesti ei sisälly toimitukseen

6. Asennus, käyttöönotto, asetus



Poista akku koneesta ennen säätöjen tai huoltotoiden suorittamista.

Acun latausohjeet löydät Metabo-laturin käyttöohjeesta.

6.1 Akku

Lataa akku (11) ennen käyttöä.

Lataa akku uudelleen sen tehon laskiessa.

Li-Ion-akku "Li-Power" on varustettu kapasiteetti- ja signaalinäytöllä (13):

- Paina painiketta (12), jolloin varaustila näytetään LED-valoilla.
- Jos LED-valo vilkkuu, akku on lähes tyhjä ja täytyy ladata uudelleen.

Irrottaminen:

Paina akun lukituksen vapautuspainiketta (10) ja vedä akku (11) eteenpäin irti.

Asennus:

Työnnä akku (11) paikalleen siten, että se lukittuu.

6.2 Sahanterän asennus, irrottaminen (katso kuva A s. 2)



Älä kosketa sahanterää heti käytön jälkeen, koska se on erittäin kuuma ja se voi aiheuttaa palovammoja iholla.

- 1 Vedä sahanterän kiinnitysvipu (5) ylös ja pidä siitä kiinni.
- 2 Asenna sahanterä teränohjaimen asti tai irrota se.
- 3 Päästä vipu (5) irti.
- 4 Tarkista sahanterän tiukkuus. Katso kuvarivi A

6.3 Teränohjaimen säätö

Teränohjainta (2) siirtämällä voidaan rajoittaa leikkuvuuvyyttä (esim. seinän edessä sahattaessa). Teränohjain on irrotettava.



Älä käytä laitetta ilman teränohjainta (2).

Siirrä teränohjainta (2) silloin tällöin, jotta sahanterä kuluu tasaisesti.

- 1 Pidä painiketta (1) painettuna ja työnnä teränohjain (2) haluamaasi asentoon.
- 2 Päästä painike (1) irti ja tarvittaessa siirrä teränohjainta (2), kunnes vipu jälleen lukittuu.

 Tarkasta teränohjaimen (2) varma kiinnitys. Sen pitää olla lukkiutuneena.

7. Käyttö

7.1 Kytkeminen päälle ja pois, iskuluku

Kytkenän lukitus (7):



Painokytkin (8) lukittu.



Painokytkimen (8) lukitus avattu.

Päällekytkeminen, kierrosluku: Paina painokytkintä (8). Iskulukua voi muuttaa liipaisinta painamalla.

Poiskytkentä: Vapauta painokytkin (8).

7.2 Portaaton iskuluvunsäätö

Iskulukua voidaan muuttaa portaattomasti painamalla eri tavoin painokytkimestä (9) ja sovittaa se siten materiaalille ja työolosuhteisiin sopivaksi.

7.3 Työohjeet

Sahas:

Käytä sahattavalle materiaalille sopivaa sahanterää.

Paina konetta ohjaimella (2) työkalpaletta vasten. Kone kytkeytyy päälle vasta kun sahanterää ohjataan työkalpaletta vasten.

Älä kosketa liikkuvalla sahanterällä mitään esineitä tai lattiaa (takaiskun vaara, sahanterä murtuu!)

Sovita iskuluku sahattavalle materiaalille.

Vältä liiallista painetta sahanterälle (erityisesti pitkissä sahanterissä).

Jos sahanterä jää kiinni, sammuta kone heti. Levitä sahausrakoa sopivalla työkalulla ja ota kone pois.

Sahausten jälkeen, sammuta kone ja ota vasta sitten sahausraosta pois ja laita se sivuun, kun sahanterä on pysähtynyt (takaiskun vaara).

7.4 Heiluri-iskun aktivointi ja deaktivointi

Aktivoi heiluri-isku (14) erittäin korkeaa sahaustehoa varten vastapäivään vasteeseen asti kääntämällä (kohta 1) ja deaktivoi se kääntämällä myötäpäivään vasteeseen asti (kohta 0) (katso kuva B s. 2)

Uputusleikkaus:

Uputusleikkaus on sallittu vain pehmeissä materiaaleissa kuten puu tai muovi. Käytä vain lyhyitä sahanterää.

Pidä koneesta kiinni molemmilla käsillä siihen tarkoitetuista kahvoista, ota tukeva asento ja työskentele keskittyneesti.

Katso kuva B, sivu 2: Konetta painetaan ohjaimen (2) reunalla työkalpaletta vasten. Sahanterä ei kosketa työkalpaletta. Käynnistä kone. Ohjaimen kulma toimii tukipisteenä, johon kone hitaasti kohdistetaan, jolloin sahanterä leikkaa työkalpaleeseen.

8. Huolto

Puhalla säännöllisesti paineilmalla koneen takatuuletusaukkojen läpi.

Puhdista sahanterän pikakiinnitys (3) säännöllisesti ja puhalla se paineilmalla. Älä öljytä tai rasvaa.

9. Lisätarvikkeet

Käytä vain alkuperäisiä Metabo- tai CAS- (Cordless Alliance System) akkuja ja lisävarusteita.

Katso sivu 4.

Käytä vain sellaisia lisätarvikkeita, jotka täyttävät tässä käyttöoppaassa ilmoitetut vaatimukset ja ominaistiedot.

- A Laaja sahanterävalikoima erilaisille materiaaleille ja käyttökohteille
- B Latauslaitte: ASC 145 (6.27378), ASC 55 (6.27044)
- C Akut: 8,0 Ah (6.25369), 5,5 Ah (6.25368), 5,2 Ah (6.25028)
- D Jäähdytysvoiteluainepuikko sahanterien jäähdyttämiseen, kun sahataan metalleja.

Lisätarvikkeiden täydellinen valikoima katso www.metabo.com tai luettelo.

10. Korjaus



Sähkötyökalujen korjaustöitä saavat suorittaa ainoastaan sähköalan ammattilaiset!

Jos Metabo-sähkötyökalusi tarvitsee korjausta, ota yhteyttä Metabo-edustajaan. Osoitteet, katso www.metabo.com.

Varaosalistat voit imuroida osoitteesta www.metabo.com.

11. Ympäristönsuojelu

Noudata käytöstä poistettujen koneiden, pakkausten ja lisätarvikkeiden hävittämistä ja kierrätystä koskevia kansallisia määräyksiä.

Pakkausmateriaalit on hävitettävä paikallisia määräyksiä noudattaen niiden tunnisteiden mukaisesti. Lisätietoa löytyy osoitteessa www.metabo.com kohdassa Asiakaspalvelu.

Akkuja ei saa hävittää talousjätteen mukana! Palauta viialliset tai käytöstä poistetut akut Metabo-kauppiallesi!

Älä heitä akkuja veteen.



Vain EU-maille: Älä hävitä sähkötyökaluja kotitalousjätteen mukana! Loppuun käytetyt sähkötyökalut on kerättävä erikseen talteen ja ohjattava ympäristöä säästävään kierrätykseen käytettyjä sähkö- ja elektroniikkalaitteita koskevan EU-direktiivin 2012/19/EU ja paikallisten lakimääräysten mukaisesti.

Ennen kuin viet akun kierrätyspisteeseen, tyhjännä akun lataus sähkötyökalussa. Varmista koskettimet oikosulun estämiseksi (esimerkiksi teipillä eristämällä).

12. Tekniset tiedot

Selityksiä sivulla 3 oleville tiedoille.

Pidätämme oikeuden suorittaa teknisen kehityksen vaatimia muutoksia.

U = akun jännite
 n_0 = iskuluku kuormittamattomana
 s = iskun pituus
 T_1 = maks. sahaussyvyys puu
 T_2 = maks. sahaussyvyys metalli
 (O = putket,
 m = paino (pienimmän akun kanssa)

Mittausarvot ilmoitettu EN 62841 mukaan.

Sallittu ympäristön lämpötila käytettäessä: -20 °C ...

+50 °C (rajoitettu teho alle 0 °C lämpötiloissa).

Sallittu ympäristön lämpötila varastoitaessa: 0 °C ...

30 °C.

== Tasavirta

Annetut tekniset tiedot ovat toleranssien mukaisia (vastaavat kyseisiä voimassa olevia standardeja).



Päästöarvot

Nämä arvot mahdollistavat sähkötyökalun päästöjen arvioimisen ja erilaisten sähkötyökalujen keskinäisen vertailun. Kulloisistakin käyttöolosuhteista, sähkötyökalun kunnosta tai käyttötavik- keesta riippuen todellinen kuormitus voi olla kyseisiä arvoja suurempi tai pienempi. Huomioi arvioinnissa työtautot ja vähäisemmän kuormi- tuksen jaksot. Määritä nämä tekijät huomioiden arvioitujen arvojen perusteella käyttäjän suojaami- seen vaadittavat toimenpiteet.

Värähtelyn kokonaisarvo (kolmen suunnan vektorisumma), määritetty EN 62841 mukaan:

$a_{h, B}$ = värähtelyn päästöarvo (lastulevyjen sahaus)

$a_{h, WB}$ = värähtelyn päästöarvo (puupalkkien sahaus)

$K_{h, \dots}$ = epävarmuus (värähtely)

Käytössä melutaso voi ylittää 80 dB(A).



Käytä kuulonsuojaimia!

Original bruksanvisning

1. Samsvarserklæring

Vi erklærer under eget ansvar: Disse batteridrevne sabelsagene, identifisert gjennom type og serienummer *1), tilsvarer alle gjeldende bestemmelser i direktivene *2) og standardene *3). Tekniske dokumenter ved *4) - se side 3.

2. Hensiktsmessig bruk

Maskinen er egnet til saging i tre, metaller, kunststoff og lignende materialer som hardgummi, fiberglass osv.

Ved bruk med overdrevet, sterk slitasje (f.eks. bygg/ reparasjon av paller) gjelder garantien kun innskrenket.

Brukeren er alene ansvarlig for skader som oppstår pga. uhensiktsmessig bruk.

Generelt gjeldende arbeidsmiljøforskrifter og vedlagte sikkerhetshenvisninger må overholdes.

3. Generelle sikkerhetshenvisninger



For din egen sikkerhet og for å beskytte elektroverktøyet må du ta hensyn til tekst som er merket med dette symbolet.



ADVARSEL – Les bruksanvisningen for å minimere skaderisikoen.



ADVARSEL – Les alle sikkerhetsanvisningene, instruksjonene, illustrasjonene og spesifikasjonene som følger med dette elektroverktøyet. *Manglende overholdelse av anvisningene nedenfor kan medføre elektrisk støt, brann og/eller alvorlige personskader.*

Ta vare på alle advarsler og instruksjoner for fremtidig referanse. Lån bare ut elektroverktøyet ditt sammen med disse dokumentene.

4. Spesielle sikkerhetshenvisninger

Maskinen må holdes i de isolerte gripeflatene når du utfører arbeid der verktøyet kan komme til å treffe skjulte strømledninger. Kontakt med spenningsførende ledning kan sette metalldele i maskinen under spenning og føre til elektrisk støt.

Fest og sikre emnet med tvinger eller på annen måte til et stabilt underlag. Hvis du bare holder emnet med hånden eller mot kroppen din, vil det være ganske ustabil og kan lett komme ut av kontroll.

Ta batteripakken ut av maskinen før alle former for innstilling og vedlikehold.

Kontroller at maskinen er slått av før du setter inn batteripakken.



ADVARSEL Se ikke inn i lyset når det er tent.



Batteripakkene må beskyttes mot fuktighet.



Ikke utsett batteripakkene for åpen ild.



Ikke bruk defekte eller deformerte batteripakker. Ikke åpne batteripakkene. Kontaktene i batteripakken må ikke berøres eller kortsluttes!



Det kan lekke en lett sur, brennbar væske fra ødelagte litium-ion-batteripakker.



Hvis batterivæske kommer i kontakt med huden, må du straks skylle med rikelig med vann. Hvis du får batterivæske i øynene, må du vaske med rent vann og straks oppsøke lege.

Ta batteriet ut av maskinen hvis den går i stykker.

Bruk alltid vernebriller, arbeidshansker og vernesko ved arbeid med maskinen.

Kontroller at det **ikke finnes strøm-, vann- eller gassledninger** på stedet der du skal arbeide (for eksempel ved hjelp av en metalldetektor).

Før du sager i vannrør, må du kontrollere at de ikke inneholder vann.

Bruk hørselsvern under lengre arbeidsøkter.

Lengre tids påvirkning av høye støynivåer kan føre til hørselsskader.

Materialer som avgir helsefarlig støv eller damper (f. eks. asbest) må ikke bearbeides.

Ikke før hånden under arbeidsstykket mens du sager.

Ikke forsøk å sage ekstremt små arbeidsstykker.

Spenn arbeidsstykket godt fast. Bruk aldri hånden eller foten til å støtte arbeidsstykket.

Bruk bare skarpe, uskadede sagblad. Ikke bruk sagblad med sprekker eller sagblad som er deformert.

Ved saging må anslaget ligge sikkert på arbeidsstykket.

Hold alltid maskinen med begge hender i de to håndtakene. Stå med god balanse og arbeid konsentrert.

Fare for personskade på grunn av det skarpe sagbladet.

Ikke ta på sagblad som er i bevegelse! Spon o.l. må kun fjernes når maskinen er stoppet.

Ta ut batteriet hvis maskinen ikke skal brukes.

Redusert støvbelastning:



ADVARSEL - Enkelte typer støv, som oppstår ved sliping med sandpapir, saging, sliping, boring og andre arbeider, inneholder kjemikalier som kan fremkalle kreft, fødselsskader eller andre

no NORSK

reproduksjonsskader. Eksempler på slike kjemikalier er:

- bly fra blyholdig maling,
 - mineralstøv fra murstein, sement og andre murermaterialer og
 - arsen og krom fra kjemisk behandlet treverk.
- Hvor stor risikoen fra disse stoffene er for deg, avhenger av hvor ofte du utfører denne typen arbeider. For å redusere belastningen fra slike kjemikalier: arbeid i lokaler med god utlufting og bruk alltid godkjent verneutstyr, som f.eks. åndemasker med spesialfilter for mikroskopiske partikler.

Dette gjelder også for støv fra andre typer materialer, som f.eks. enkelte typer treverk (som eik eller bøk), metaller og asbest. Andre kjente sykdommer er f.eks. allergiske reaksjoner. La ikke støv trenge inn i kroppen.

Følg de rutine og nasjonale forskriftene som gjelder for omgang med materialer, personale, bruksområde og -sted.

Samle løse partikler der de oppstår; unngå nedfelling i omgivelsene.

Bruk egnet tilbehør til spesielle arbeidsoppgaver Da hindrer du at partiklene havner i omgivelsene.

Bruk et egnet avslug.

Minimer støvbelastningen ved å:

- unngå å rette partikkelstrømmen / utblåsningsluften fra maskinen mot deg selv eller andre, eller mot nedfelt støv,
- bruke et avslug og/eller en luftrenser,
- holde arbeidsplassen ren og godt utluftet. Feiing og blåsning virvler opp støvet.
- Beskyttelsesklær skal støvsuges eller vaskes. Ikke blås dem ut, bank eller børst dem.

Transport av Lithium-ion-batterier:

Frakt av Lithium-ion-batterier er underlagt bestemmelser for frakt av farlig gods (UN 3480 og UN 3481). Gjør deg kjent med gjeldende forskrifter ved frakt av Lithium-ion-batterier. Ta eventuelt kontakt med transportforetaket du bruker. Metabo kan levere sertifisert emballasje.

Send bare med batteriet hvis maskinhuset er uskadet og det ikke lekker væske. Ta batteriet ut av maskinen når den sendes. Sikre kontaktene mot kortslutning (f.eks. med tape).

5. Oversikt

Se side 2.

- 1 Håndtak for innstilling av anslaget
- 2 Anlegg
- 3 Strammemekanisme for sagblad
- 4 LED-arbeidslampe
- 5 Spak på bladstrammer
- 6 Fremre håndtak
- 7 Innkoblingssperr
- 8 Trykkbryter
- 9 Bakre håndtak
- 10 Utløsertast batteri
- 11 Batteri**
- 12 Knapp for kapasitetsindikator*
- 13 Kapasitets- og signalindikasjon*

14 Pendelslag

15 Stillaskrok*

* Variantavhengig

**Ev. ikke inkludert i leveringen

6. Montering, første gangs bruk, innstilling



Ta batteripakken ut av maskinen for alle former for innstilling og vedlikehold.

Anvisninger om lading av batteriet finner du i bruksanvisningen til Metabo-laderen.

6.1 Batteripakke

Før bruk må batteripakken lades opp. (11)

Lad opp batteripakken på nytt hvis effekten avtar.

Lithium-ion-batteripakkene "Li-Power" har en kapasitets- og signalindikasjon: (13)

- (12) Trykk på tasten for å lese av ladenivået ved hjelp av LED-lampene.
- Hvis en LED-lampe lyser, er batteripakken nesten tom og må lades opp igjen.

Ta ut:

Trykk på knappen for opplåsing av batteripakken (10) og trekk batteripakken (11) ut på forsiden.

Sette inn:

Skyv inn batteripakken (11) til den smekker på plass.

6.2 Sette inn, ta ut sagblad (se fig. A s. 2)



Sagbladet må ikke berøres umiddelbart etter at arbeidet er avsluttet, da det kan være svært varmt og dermed forårsake forbrenning av huden.

- 1 Trekk spaken (5) på sagbladets strammeinnretning oppover og hold den.
- 2 Sagbladet settes inn eller tas ut til det stopper.
- 3 Slipp spaken (5).
- 4 Kontroller at sagbladet er godt festet. Se bildeserie A

6.3 Justering av anslaget

Skjæredybden kan begrenses ved å flytte anslaget (2) (f.eks. ved saging foran en vegg). Anslaget kan tas ut.



Maskinen skal ikke brukes uten anslaget (2).

Flytt anslaget (2) av og til for å sikre jevn slitasje på sagbladet.

1. Trykk på knappen (1) og hold den inne og skyv anslaget (2) i ønsket posisjon.
2. Slipp knappen (1) oppover og skyv ev. anslaget (2) til spaken fester igjen.





Kontroller om anslaget (2) er festet sikkert. Det må være fastlåst.

7. Bruk

7.1 Start og stopp, slagfrekvens

Innkoblingssperre (7):

-  Bryterknapp (8) sperret.
-  Bryterknapp (8) fri.

Koble til, hastighet: Trykk på (8) bryteren. Turtallet kan endres ved at bryteren trykkes inn.

Koble ut: Slipp bryterknappen (8).

7.2 Trinnløs regulering av slagfrekvensen

Slagfrekvensen kan endres trinnløst ved at du trykker på bryteren (9) med ulikt trykk og på den måten tilpasser materialet og arbeidsbetingelsene.

7.3 Arbeidsanvisninger**Saging:**

Bruk et sagblad som egner seg til materialet som skal sages.

Trykk maskinen med anslaget (2) mot arbeidsstykket. Slå på maskinen. Først nå skal sagbladet føres mot arbeidsstykket.

Ikke la et sagblad i bevegelse komme i kontakt med gjenstander eller bakken (fare for tilbakeslag og brudd på sagbladet!)

Tilpass slagfrekvensen til materialet som skal sages.

Ikke legg for mye trykk på sagbladet (spesielt viktig ved lange sagblad).

Hvis sagbladet kommer i klem, må maskinen straks slås av. Utvid snittet litt med et egnet verktøy og trekk maskinen ut.

Når sagingen er ferdig utført, skal du slå av maskinen. Trekk den ut av sagnittet og legg den bort når sagbladet er stanset helt (fare for tilbakeslag).

7.4 Aktivere og deaktivere pendelslaget

Pendelslaget (14) for ekstra høy skjæreytelse aktiveres ved å dreie moturs så langt det går (pos. I) og deaktiveres ved å dreie så langt det går medurs (pos. 0) (se fig. B s. 2)

Dykksnitt:

Dykksnitt må kun utføres i myke materialer som tre eller plast. Bruk bare korte sagblad.

Hold maskinen med begge hender i de to håndtakene. Stå med god balanse og arbeid konsentrert.

Se figur B, side 2: Maskinen trykkes med kanten av anslaget (2) mot arbeidsstykket. Sagbladet er ikke i kontakt med arbeidsstykket. Start maskinen. Anslagets hjørne fungerer som et rotasjonspunkt som maskinen langsomt retter seg etter når sagbladet skjærer seg inn i arbeidsstykket.

8. Vedlikehold

Blås maskinen jevnlig ren med trykkluft gjennom de bakre luftehullene.

Rengjør hurtigspenninnretningen for sagbladet (3) regelmessig og blås med trykkluft. Ikke påfør olje eller fett.

9. Tilbehør

Bruk kun original Metabo- eller CAS- (Cordless Alliance System) batterier og tilbehør.

Se side 4.

Bruk kun tilbehør som oppfyller kravene og spesifikasjonene som er nevnt i denne bruksanvisningen.

- A Omfattende sagbladsortiment for alle mulige materialer og bruksområder
- B Lader: ASC 145 (6.27378), ASC 55 (6.27044)
- C Batterier: 8,0 Ah (6.25369), 5,5 Ah (6.25368), 5,2 Ah (6.25028)
- D Kjølesmørestift til kjøling av sagbladene ved saging av metaller.

Det komplette tilbehørsprogrammet finner du på www.metabo.com eller i katalogen.

10. Reparasjon

Elektroverktøy må kun repareres av elektro-fagfolk!

Ta kontakt med din Metabo-forhandler hvis du har et Metabo elektroverktøy som må repareres.

Adresser på www.metabo.com.

Du kan laste ned reservedelslister fra www.metabo.com.

11. Miljøvern

Følg nasjonale forskrifter for miljøvennlig kassering og resirkulering av gamle maskiner, emballasjer og tilbehør.

Emballasjematerialene må kasseres i henhold til merkingen og kommunale retningslinjer. Du finner mer informasjon på www.metabo.com i området Service.

Batterier må ikke kastes i husholdningsavfallet. Gi defekte eller brukte batterier tilbake til Metabo-forhandleren.

Ikke kast batteriene i vann.



Kun for EU-land: Elektroverktøyene skal ikke kastes i husholdningsavfallet. I henhold til EU-direktiv 2012/19/EU om kasserte elektriske og elektroniske produkter og direktivets implementering i nasjonal rett, må elektroverktøy som ikke lenger skal brukes, samles separat og returneres til et miljøvennlig gjenvinningsanlegg. Før du kasserer batteriet, må det lades ut i elektroverktøyet. Sikre kontaktene mot kortslutning (f.eks. med tape).

12. Tekniske data

Forklaringer til opplysningene på side 3.

Med forbehold om endringer som følge av tekniske forbedringer.

- U = batteriets spenning
- n_0 = Slagfrekvens ved tomgang
- s = Slaglengde
- T_1 = maks. snittdybde tre
- T_2 = maks. snittdybde metall

no NORSK

(○ = Rør)
m = vekt (med minste batteripakke)

Måleverdier iht. EN 62841.

Tillatt omgivelsestemperatur ved drift: -20 °C til 50 °C (begrenset ytelse ved temperaturer 0 °C).

Tillatt omgivelsestemperatur ved lagring: 0 °C til 30 °C

=== Likestrøm

Angitte tekniske data kan variere i henhold til de til enhver tid gjeldende normer.



Emisjonsverdier

Disse verdiene gjør det mulig å vurdere emisjonen til elektroverktøyet og å sammenlikne ulike elektroverktøy. Avhengig av bruksbetingelse, tilstand til elektroverktøyet eller innsatsverktøyet, kan den faktiske belastningen være høyere eller lavere. Ta hensyn til arbeidspauser og perioder med lavere belastning i vurderingen. Fastsett sikkerhetstiltak for brukeren på grunn av tilpassede antatte verdier, f.eks. organisatoriske tiltak.

Totalverdi for vibrasjon (vektorsum i tre retninger) fastsatt iht. EN 62841:

$a_{h, B}$ = Vibrasjonsemisjonsverdi (saging av sponplater)

$a_{h, B}$ = Vibrasjonsemisjonsverdi (saging av trebjelker)

$K_{h, \dots}$ = Usikkerhet (vibrasjon)

Under arbeid kan lydnivået overskride 80 dB(A).



Bruk hørselsvern!

Original brugsanvisning

1. Konformitetserklæring

Vi erklærer under almindeligt ansvar: Disse akkubajonetsave, identificeret ved angivelse af type og serienummer *1), opfylder alle relevante bestemmelser i direktiverne *2) og standarderne *3). Teknisk dossier ved *4) - se side 3.

2. Tiltænkt formål

Maskinen er egnet til savning i træ, metal, plast og lignende materialer som hårdgummi, fiberglas osv

Ved anvendelser med et uforholdsmæssigt stort slid (f.eks. palleepbygning/repairation) gælder garantiydelse kun i begrænset form..

Brugeren hæfter fuldt ud for skader som følge af brug til ikke tiltænkte formål.

De generelle anvisninger for arbejdssikkerhed og de her medfølgende sikkerhedsanvisninger skal følges.

3. Generelle sikkerhedsanvisninger



Vær opmærksom på de tekststeder i brugsanvisningen, der er markeret med dette symbol, for Deres egen og el-værktøjets sikkerhed.



ADVARSEL – Læs brugsanvisningen for at reducere faren for personskader.



ADVARSEL – Læs alle sikkerhedsadvarsler, instruktioner, illustrationer og specifikationer, som følger med el-værktøjet. / tilfælde af manglende overholdelse af anvisningerne nedenfor er der risiko for elektrisk stød, brand og/eller alvorlige personskader.

Gem alle advarsler og instruktioner til senere brug. Videregiv kun el-værktøjet sammen med disse papirer.

4. Særlige sikkerhedsanvisninger

Hold maskinen i de isolerede greb, når der udføres arbejde, hvor værktøjet kan komme i kontakt med skjulte strømledninger. Kontakt med en spændingsførende ledning kan også gøre maskinens metaldele spændingsførende og føre til elektrisk stød.

Fastgør eller fikser emnet ved hjælp af tvinger eller på anden vis på et stabilt underlag. Hvis du kun holder emnet fast med hånden eller holder det ind mod kroppen, er det ustabil, og du kan miste kontrollen over det.

Tag batteripakken ud af maskinen, før der foretages en maskinindstilling eller et eftersyn.

Sørg for, at maskinen er frakoblet, når batteripakken placeres i maskinen.



ADVARSEL: Se ikke ind i tændte lamper.



Beskyt batteripakker mod fugtighed!



Udsæt ikke batteripakker for ild!



Brug ingen defekte eller deformerede batteripakker!
Åbn ikke batteripakker!

Berør eller kortslut ikke batteripakkens kontakter!



Der kan sive let sur, brændbar væske ud af defekte Li-ion-batteripakker!



Hvis der kommer batterivæske ud, og væsken kommer i berøring med huden, skal huden omgående skylles med rigeligt vand. Skyl øjnene med rent vand og søg straks læge, hvis batterivæsken kommer i øjnene!

Ved en defekt maskinen skal man tage batteripakken ud af maskinen

Brug altid beskyttelsesbriller, arbejdshandsker og kraftige sko under arbejdet med maskinen!

Kontroller, at der **ingen strøm-, vand- eller gasledninger** er på det sted, som skal bearbejdes (f.eks. ved hjælp af en metaldetektor).

Når der saves i vandrør, bør De sikre, at disse ikke indeholder noget vand.

Arbejdes der længere tid med el-værktøjet, bør der anvendes høreværn. Længere påvirkning med højt støjniveau kan medføre høreskader.

Man må ikke bearbejde materialer, der danner sundhedsfarligt støv eller dampe (f.eks. asbest).

Grib ikke ind under arbejdsemnet i løbet af arbejdet.

Prøv ikke at save i ekstrem små arbejdsemner.

Spænd arbejdsemnet godt fast. Understøt under ingen omstændigheder arbejdsemnet med hånden eller foden.

Anvend udelukkende skarpe, ubeskadigede savklinger. Anvend ikke savklinger med revner eller deformerede savklinger.

Ved savning skal anslaget ligge sikkert på arbejdsemnet.

Hold altid fast i maskinen med begge hænder i de dertil beregnede greb, sørg for at stå stabilt, og arbejd koncentreret.

Fare for kvæstelse som følge af skarp savklinge.

Rør ikke ved den kørende savklinge! Spåner og lignende fjernes først, når maskinen er stoppet.

Tag batteripakken ud af maskinen, når maskinen ikke bruges.

Reducering af støvgener:



ADVARSEL - Enkelte støvtyper, som genereres ved slibning af sandpapir, savning, slibning, boring og andre arbejder, indeholder kemikalier, hvor det er kendt at de forårsager kræft, medfødte skavanker eller andre

forplantningsskader. Enkelte eksempler på disse kemikalier er:

- Bly fra blyholdig maling,
 - mineralisk støv fra mursten, cement og andre materialer til murværk, og
 - arsen og krom fra kemisk behandlet træ.
- Risikoen for dig ved denne belastning varierer alt efter hvor ofte du udfører denne type arbejde. For at reducere belastningen med disse kemikalier for dig: Arbejd i et godt udluftet område og arbejd med godkendt sikkerhedsudstyr, som f.eks. støvmasker, der er specielt udviklet til udfiltrering af mikroskopisk små partikler.

Dette gælder ligeledes for støv fra yderligere materialer, som f.eks. enkelte trætyper (såsom støv fra eg eller bøg), metaller, asbest. Ydeligere kendte lidelser er f.eks. allergiske reaktioner samt luftvejssygdomme. Støvet må ikke optages i kroppen.

Overhold de gældende direktiver og nationale forskrifter, der gælder for dit materiale, personale, anvendelsesformål og -sted (f.eks. bestemmelser for arbejdssikkerhed, bortskaffelse).

Opfang partiklerne på oprindelsesstedet, undgå aflejringer i omgivelserne.

Brug egnet tilbehør til specielt arbejde. Således når færre partikler ukontrolleret ud i miljøet.

Anvend en egnet støvudsugning.

Støvelastningen kan reduceres på følgende måde:

- Ret ikke partikler, der kommer ud, og maskinens udluftningsstrøm mod dig selv eller personer, der befinder sig i nærheden, eller på aflejret støv,
- Anvend et udsugningsanlæg og/eller en luftrenser,
- sørg for god ventilation på arbejdspladsen og hold den ren vha. støvudsugning. Fejning eller blæsning hvirvler støv op.
- Støvsug eller vask beskyttelsestøj. Undgå udblæsning, bankning eller børstning.

Transport af Li-ion-batteripakker:

Forsendelse af Li-ion-batteripakker skal ske i henhold til reglerne om farligt gods (UN 3480 og UN 3481). Tjek de aktuelle regler ved forsendelse af Li-ion-batteripakker. Spørg evt. din speditør til råds. Certificeret emballage kan rekvireres hos Metabo.

Send kun batteripakker, hvis kabinettet er ubeskadiget og der ikke trænger væske ud. Tag batteripakken ud af maskinen for forsendelse. Beskyt kontakterne mod kortslutning (isolér f.eks. med tape).

5. Oversigt

Se side 2.

- 1 Håndtag til indstilling af anslaget
- 2 Anslag
- 3 Spændeanordning til savklinge
- 4 LED-arbejdslys
- 5 Greb på klingens spændingsanordning
- 6 Forreste greb
- 7 Startspærreknapp
- 8 Afbryder

- 9 Bageste greb
 - 10 Batteripakkeudløser
 - 11 Batteripakke**
 - 12 Tast på kapacitetsindikatoren*
 - 13 Kapacitets- og signalindikator*
 - 14 Pendulslag
 - 15 Stilladskrog*
- * Variantafhængig

**Evt. ikke inkluderet i leveringsomfanget

6. Montering, idrifttagning, indstilling

 Tag batteripakken ud af maskinen, før der foretages en maskinindstilling eller et eftersyn.

Du finder anvisninger til opladning af batteripakken i driftsvejledningen til opladeren fra Metabo.

6.1 Batteripakke

Batteripakken skal oplades før den første ibrugtagning (11).

Genoplad batteripakken, når kapaciteten aftager.

Li-ion-batteripakker "Li-Power" har en kapacitets- og signalindikator (13):

- Tryk på knappen (12), og ladetilstanden vises med lysdioderne.
- Blinker en lysdiode, er batteripakken næsten tom og skal genoplades.

Udtagning:

Tryk på knappen til frigørelse af batteripakken (10), og træk batteripakken (11) ud **fortil**.

Isætning:

Skub batteripakken (11) i, til den går i hak.

6.2 Indsættelse, fjernelse af savklinge (se fig. A s. 2)

 Rør ikke ved savklingen umiddelbart efter arbejdet, da denne kan være meget varm og forårsage hudforbrændinger.

- 1 Træk grebet (5) på savklingsens spændingsanordning opad og hold det.
- 2 Indsæt savklingen i til anslag, eller fjern den.
- 3 Slip grebet (5).
- 4 Kontroller, om savklingen sidder ordentligt fast. Se billedrække B

6.3 Indstilling af anslag

Ved at forskyde anslaget (2) kan snitdybden reduceres (f.eks. ved savning foran en væg). Anslaget er udtageligt.

 Brug ikke maskinen uden anslag (2).

Forskyd af og til anslaget (2) så savklingen slides jævnt.

1. Tryk på knappen (1) og skub anslaget (2) til den ønskede position.
2. Slip knappen (1) og forskyd evt. anslaget (2) indtil grebet går i indgreb igen.

 Kontroller, at anslaget (2) sidder ordentligt fast. Det skal være faldet i hak.

7. Anvendelse

7.1 Tænd og sluk, slagtal

Startspærre (7):

 Kontaktspærre (8) spærret.

 Kontaktspærre (8) oplåst.

Tænd, omdrejningstal: Tryk på afbryderen (8).

Slagtallet kan ændres ved at trykke på afbrydergrebet.

Sluk: Slip afbryderen (8).

7.2 Trinløs regulering af slagtal

Slagtallet kan ændres trinløst ved at trykke afbrydergrebet (9) ind med forskellig styrke.

Slagtallet tilpasses således materialet og arbejdsbetingelserne.

7.3 Arbejdsanvisninger

Savning:

Brug en savklinge, som passer til det materiale, der skal saves i.

Tryk maskinen op mod arbejdsemnet med anslaget (2). Tænd for maskinen, inden savklingen føres hen mod arbejdsemnet.

Rør hverken genstande eller jorden med den kørende savklinge (fare for tilbageslag, savklingen kan knække!).

Tilpas slagtalet til det materiale, der skal saves i.

Undgå for stort tryk på savklingen (især på lange savklinger).

Hvis savklingen kommer i klemme, skal maskinen omgående slukkes. Forstør savsporet lidt med et egnet værktøj, og fjern maskinen.

Når savsnittet er lavet, slukkes der for maskinen, som først tages ud af savsporet og lægges til side, når savklingen står stille (fare for tilbageslag).

7.4 Aktivering og deaktivering af pendulslag

Aktivér pendulslag (14) for en særligt høj skæreydelse ved at dreje mod urets retning til anslag (Pos. I) og deaktiver det ved at dreje mod urets retning til anslag (Pos. 0), (se fig. B s. 2)

Dybdesnit:

Dybdesnit må kun udføres i bløde materialer som træ eller plast. Brug kun korte savklinger.

Hold altid fast i maskinen med begge hænder i de dertil beregnede greb, sørg for at stå stabilt, og arbejd koncentreret.

Se billede B, side 2: Maskinen trykkes mod arbejdsemnet med anslagets kant (2). Savklingen rører ikke ved arbejdsemnet. Maskinen tilkobles. Anslagets hjørne fungerer som omdrejningspunkt, som maskinen langsomt rettes op efter, når savklingen skærer i arbejdsemnet.

8. Vedligeholdelse

Udblæs regelmæssigt maskinen med trykluft gennem de bageste luftspalter.

Rens regelmæssigt den selvspændende savklingeordening (3), og udblæs den med trykluft. Der må ikke smøres med olie eller fedt.

9. Tilbehør

Anvend udelukkende originale batteripakker eller originalt tilbehør fra Metabo eller CAS (Cordless Alliance System).

Se side 4.

Brug kun tilbehør, som opfylder de krav og specifikationer, som er angivet i denne brugsanvisning.

- A Omfattende sortiment af savklinger til forskellige materialer og anvendelsesformål
- B Oplader: ASC 145 (6.27378), ASC 55 (6.27044)
- C Batteripakker: 8,0 Ah (6.25369), 5,5 Ah (6.25368), 5,2 Ah (6.25028)
- D Kølesmørestift til køling af savklingerne ved savning af metal.

Det komplette tilbehørsprogram findes på www.metabo.com eller i kataloget.

10. Reparation

 Reparationer på el-værktøjer må kun udføres af en elektriker!

Henvend Dem til Deres Metabo-forhandler, når De skal have repareret Deres Metabo el-værktøj. Adresser findes på www.metabo.com.

Reservedelslister kan downloades på www.metabo.com.

11. Miljøbeskyttelse

Overhold de lokale regler om miljøvenlig bortskaffelse og genbrug af udtjente maskiner, emballage og tilbehør.

Emballagematerialer skal bortskaffes i overensstemmelse med deres mærkning iht. retningslinjerne i din kommune. Yderligere oplysninger findes på www.metabo.com i område service.

Batteripakker må ikke bortskaffes sammen med almindeligt husholdningsaffald! Returner defekte eller brugte batteripakker til Metabo-forhandleren!

Smid ikke batteripakker i vandet.

 Kun for EU-lande: El-værktøj må ikke smides i husholdningsaffaldet! I henhold til det europæiske direktiv 2012/19/EU om affald af elektrisk og elektronisk udstyr og omsættelsen til national lovgivning skal brugte el-værktøjer indsamles adskilt og genanvendes i en recycling-proces.

Aflad batteripakken i el-værktøjet, før den bortskaffes. Beskyt kontakterne mod kortslutning (isolér f.eks. med tape).

12. Tekniske data

Forklaringer til oplysningerne på side 3.

da DANSK

Forbeholdt ændringer som følge af tekniske ændringer.

- U = Batteripakkens spænding
- n_0 = Slagtal ved tomgang
- s = Slaglængde
- T_1 = maks. skæredybde træ
- T_2 = maks. skæredybde metal
(○ = Rør)
- m = Vægt (med mindste batteripakke)

Måleværdier beregnet jf. EN 62841.

Tilladt omgivelsestemperatur ved drift: -20 °C til 50 °C (begrænset ydelse ved temperaturer under 0 °C). Tilladt omgivelsestemperatur ved opbevaring: 0 °C til 30 °C

== Jævnstrøm

De angivne tekniske data er tolerancesat (svarende til de pågældende gyldige standarder).

 **Emissionsværdier**
Disse værdier gør det muligt at bestemme el-værktøjets emissioner og sammenligne forskellige el-værktøjer med hinanden. Alt efter el-værktøjets eller indsatsværktøjernes anvendelsesbetingelser og tilstand kan den faktiske belastning være højere eller lavere. Tag også højde for arbejdspauser og perioder med lav belastning. Træf de nødvendige beskyttelsesforanstaltninger for brugeren, f.eks. organisatoriske foranstaltninger, på baggrund af de anslåede værdier.

Samlet vibration (vektorsum af tre retninger) målt iht. EN 62841:

- $a_{h, B}$ = Vibrationsemissionsværdi (savning af spånplader)
- $a_{h, WB}$ = Vibrationsemissionsværdi (savning af træbjælker)
- $K_{h, \dots}$ = Usikkerhed (vibration)

Ved arbejde kan støjniveauet overskride 80 dB(A).

 **Brug høreværn!**

Instrukcja oryginalna

1. Oświadczenie zgodności

Oświadczamy na własną odpowiedzialność: Te akumulatorowe wyrzynarki z brzeszczotem szablą, oznaczone typem i numerem seryjnym *1), spełniają wszystkie obowiązujące wymogi dyrektyw *2) i norm *3). Dokumentacja techniczna *4) - patrz strona 3.

2. Użycie zgodne z przeznaczeniem

Urządzenie nadaje się do cięcia drewna, metali, tworzyw sztucznych lub podobnych materiałów jak twarda guma, fibreglas itp.

W przypadku zastosowań związanych ze znacznym zużyciem (np. produkcja i naprawa palet) rozszerzenia gwarancyjne występują w ograniczonym zakresie.

Za szkody powstałe w wyniku użytkowania niezgodnego z przeznaczeniem odpowiada wyłącznie użytkownik.

Należy przestrzegać ogólnie obowiązujących przepisów dotyczących zapobiegania wypadkom oraz załączonych wskazówek bezpieczeństwa.

3. Ogólne wskazówki dotyczące bezpiecznego użytkowania



Dla własnego bezpieczeństwa oraz w celu ochrony elektronarzędzia należy zwracać szczególną uwagę na miejsca w tekście oznaczone tym symbolem!



OSTRZEŻENIE – W celu zminimalizowania ryzyka odniesienia obrażeń należy zapoznać się z instrukcją obsługi.



OSTRZEŻENIE – Należy przeczytać wszystkie ostrzeżenia i wskazówki dotyczące bezpieczeństwa użytkowania oraz przesłudiować wszystkie rysunki i parametry techniczne, dostarczone wraz z niniejszym elektronarzędziem. *Nieprzestrzeganie poniższych wskazówek może stać się przyczyną porażenia prądem elektrycznym, pożaru lub/i poważnych obrażeń ciała.*

Wszystkie ostrzeżenia i wskazówki należy zachować do dalszego zastosowania.

Elektronarzędzie przekazywać innym osobom wyłącznie z dołączoną dokumentacją.

4. Specjalne wskazówki dotyczące bezpiecznego użytkowania

W przypadku wykonywania prac, przy których zamocowane narzędzie może natrafić na ukryte przewody elektryczne, urządzenie należy trzymać wyłącznicie za izolowane powierzchnie gumowe. Zetknięcie z przewodem

przewodzącym prąd może spowodować wystąpienie napięcia również na metalowych częściach urządzenia i doprowadzić do porażenia elektrycznego.

Zamocować i zabezpieczyć obrabiany przedmiot na stabilnym podłożu za pomocą zacisków lub w inny sposób. Przytrzymywanie detalu tylko ręką lub opieranie go o własne ciało sprawia, że nie jest on stabilnie zamocowany i podczas obróbki użytkownik może utracić kontrolę.

Przed przystąpieniem do jakichkolwiek prac związanych z ustawianiem lub konserwacją wyjąć akumulatory z urządzenia.

Upewnić się, że podczas wkładania akumulatorów urządzenie jest wyłączone.



WAŻNE Nie spoglądać bezpośrednio na zapaloną lampę.



Akumulatory należy chronić przed wilgocią!



Nie wkładać akumulatorów do ognia!



Nie używać uszkodzonych lub zdeformowanych akumulatorów!

Akumulatorów nie wolno otwierać!

Nie wolno zwierać styków akumulatorów!



Z uszkodzonych akumulatorów litowo-jonowych może wyciec lekko kwasowa ciecz palna!



W przypadku wydostania się cieczy z akumulatora i przedostania się jej na skórę należy bezzwłocznie spłukać to miejsce dużą ilością wody. W przypadku przedostania się cieczy z akumulatora do oczu należy przepłukać je czystą wodą i bezzwłocznie udać się do lekarza!

Z uszkodzonego urządzenia trzeba zawsze wyjąć akumulator.

Przy wykonywaniu pracy za pomocą urządzenia zawsze należy nosić okulary ochronne, rękawice robocze oraz obuwie robocze!

Należy sprawdzić, czy w miejscu, które ma być obrabiane, **nie znajdują się żadne przewody elektryczne, wodociągowe lub gazowe** (np. za pomocą wyszukiwacza metali).

Przy cięciu rur wodociągowych należy sprawdzić, czy nie ma w nich wody.

W przypadku prac dłużej trwających należy nosić odpowiednie nauszniki ochronne.

Dłuższe oddziaływanie wysokiego poziomu hałasu może doprowadzić do utraty słuchu.

Nie wolno ciąć materiałów, przy których powstają niebezpieczne dla zdrowia pyły lub opary (np. azbest).

Podczas obróbki nie tupać obrabianego elementu od dołu.

Nie używać urządzenia do cięcia bardzo małych przedmiotów.

Dobrze zamocować obrabiany element. W żadnym wypadku nie wolno przytrzymywać obrabianego elementu ręką ani stopą.

Używać wyłącznie ostrych i nieuszkodzonych tarcz. Nie używać tarcz popękanych, ani tarcz o zmienionym kształcie.

Przy cięciu ogranicznik musi pewnie przylegać do obrabianego elementu.

Urządzenie należy zawsze trzymać obiema rękami za przewidziane do tego uchwyty, przyjąc bezpieczną postawę i skoncentrować uwagę na wykonywanej pracy.

Niebezpieczeństwo skaleczenia ostrym brzeszczotem.

Nie wolno dotykać poruszającego się brzeszczotu! Włóry i podobne zanieczyszczenia należy usuwać wyłącznie przy wyłączonym urządzeniu.

Jeśli urządzenie nie jest używane, należy wyjąć z niego akumulator.

Redukcja zapylenia:

 **OSTRZEŻENIE** – Niektóre rodzaje pyłów, które powstają podczas szlifowania papierem ściernym, cięcia, szlifowania, wiercenia i innych prac, zawierają substancje chemiczne, o których wiadomo, że wywołują raka, wady wrodzone lub zaburzają zdolność rozrodczą. Takie chemikalia to na przykład:

- ołów z jastrychów na bazie ołowiu,
- pył mineralny z cegieł, cement i inne wyroby murarskie, oraz
- arsen i chrom zawarty w drewnie poddawany obróbce chemicznej.

Ryzyko narażenia jest uzależnione od częstotliwości wykonywania takich prac. Aby zmniejszyć zagrożenie ze strony substancji chemicznych: pracować w obszarze o dobrej wentylacji i stosować atestowane środki ochronne, np. maski przeciwpyłowe zaprojektowane do filtrowania cząstek mikroskopijnej wielkości.

Powyższe informacje odnoszą się również do pyłów powstających przy obróbce innych materiałów, np. niektórych rodzajów drewna (drewno dębowe lub bukowe), metali, azbestu. Inne znane schorzenia, to np. reakcje alergiczne i choroby układu oddechowego. Zapobiegać przedostawaniu się cząstek pyłu do organizmu.

Przestrzegać wytycznych dotyczących obrabianego materiału, pracowników, rodzaju i miejsca zastosowania oraz przepisów krajowych (np. przepisów BHP, utylizacji).

Eliminować szkodliwe cząstki z powietrza w miejscu ich emisji i zapobiegać ich odkładaniu się w otoczeniu.

Do prac specjalnych używać odpowiedniego osprzętu. Pozwoli to ograniczyć ilość cząstek przenikających w niekontrolowany sposób do otoczenia.

Używać odpowiedniej instalacji do odsysania pyłu.

W celu zminimalizowania zagrożenia pyłem:

- Nie kierować uwalnianych cząstek i strumienia powietrza wylotowego z maszyny w stronę

- samego siebie, w kierunku innych osób znajdujących się w pobliżu ani na osiadły pył.
- Używać systemów odpylania i/lub oczyszczaczy powietrza.
- Zapewnić dobrą wentylację miejsca pracy oraz jego czystość dzięki stosowaniu wyciągu powietrza. Zamiatanie i nadmuch powodują wzbijanie pyłu.
- Odzież ochronną odkurzać lub prać. Nie przedmuchiwać, nie trzeпаć, nie czyścić szczotką.

Transport akumulatorów litowo-jonowych:

Warunki przesyłania akumulatorów litowo-jonowych regulują przepisy dotyczące towarów niebezpiecznych (UN 3480 i UN 3481). W przypadku wysyłki akumulatorów litowo-jonowych zapoznać się z aktualnie obowiązującymi przepisami. W razie potrzeby zasięgnąć informacji w firmie transportowej. Certyfikowane opakowania są dostępne w Metabo.

Akumulatory wolno wysyłać, tylko jeżeli ich obudowa jest nieuszkodzona i z wnętrza nie wydostaje się płyn. Przed wysyłką wyjąć akumulator z urządzenia. Zabezpieczyć styki przed zwarcieniem (np. zaizolować taśmą klejącą).

5. Przegląd

Patrz strona 2.

- 1 Przycisk do regulacji ogranicznika
- 2 Ogranicznik
- 3 Układ mocowania brzeszczotu
- 4 Oświetlenie robocze LED
- 5 Dźwignia mocowania brzeszczotu
- 6 Uchwyt przedni
- 7 Przycisk blokady włącznika
- 8 Przycisk włącznika
- 9 Uchwyt tylny
- 10 Przycisk zwalniania blokady akumulatora
- 11 Akumulator **
- 12 Przycisk wskaźnika stanu naładowania *
- 13 Wskaźnik stanu naładowania i sygnału *
- 14 Skok wahadłowy
- 15 Hak do rusztowań *

* Zależnie od wariantu

** Może nie stanowić elementu zestawu

6. Montaż, uruchomienie, ustawianie parametrów

 Przed przystąpieniem do jakichkolwiek prac związanych z ustawianiem lub konserwacją wyjąć akumulatory z maszyny.

Informacje dotyczące ładowania akumulatorów można znaleźć w instrukcji obsługi ładowarki Metabo.

6.1 Akumulator

Przed pierwszym użyciem należy naładować akumulator (1 1).

W przypadku spadku mocy należy ponownie naładować akumulator.

Akumulatory litowo-jonowe Li-Power wyposażone są we wskaźnik pojemności i sygnalizator (13):

- Naciśnięcie przycisku (12) powoduje wskazanie stanu naładowania za pomocą diod LED.
- Jeśli jedna dioda LED miga, akumulator jest prawie wyczerpany i musi zostać ponownie naładowany.

Wymowanie:

Nacisnąć przycisk odblokowujący (10) i wyciągnąć akumulator (11) do przodu.

Montaż:

Wsunąć akumulator (11) do zatrzaskowania w blokadzie.

6.2 Montaż i demontaż brzeszczotu (patrz rys. A, str. 2)

 Bezpośrednio po pracy nie wolno dotykać brzeszczotu, ponieważ może on być bardzo gorący i spowodować oparzenia.

- 1 Pociągnąć dźwignię mocowania brzeszczotu (5) do góry i przytrzymać.
- 2 Wsunąć brzeszczot do oporu lub wyjąć.
- 3 Zwolnić dźwignię (5).
- 4 Sprawdzić zamocowanie brzeszczotu. Patrz rysunki A

6.3 Ustawianie ogranicznika

Poprzez przesunięcie ogranicznika (2) można ograniczyć głębokość cięcia (np. przy cięciu przy ściance). Ogranicznik można również wyjąć.

 Nie używać urządzenia bez zamontowanego ogranicznika (2).

Ogranicznik (2) przesuwają okazjonalnie, aby osiągnąć równomierne zużycie brzeszczotu.

1. Nacisnąć przycisk (1) i przytrzymać wciśnięty, a następnie przesunąć ogranicznik (2) do odpowiedniego położenia.
2. Zwolnić przycisk (1) i w razie potrzeby przesunąć ogranicznik (2) do zatrzaskowania dźwigni.

 Sprawdzić, czy ogranicznik (2) został prawidłowo zamocowany. Ogranicznik musi być zatrzaskowany.

7. Użytkowanie

7.1 Włączanie i wyłączanie, liczba suwów

Blokada włączenia (7):

-  Przełącznik (8) zablokowany.
-  Przełącznik (8) odblokowany.

Włączanie, prędkość obrotowa: wcisnąć przycisk włącznika (8). Prędkość skokową można zmieniać poprzez naciskanie na przełącznik.

Wyłączanie: zwolnić przełącznik włącznika (8).

7.2 Bezstopniowa regulacja liczby suwów

Liczbę suwów można zmieniać w sposób ciągły poprzez zmianę siły nacisku na przycisk (9), dopasowując ją do materiału i warunków pracy.

7.3 Wskazówki dotyczące pracy urządzenia Cięcie:

Należy stosować brzeszczot dostosowany do ciętego materiału.

Docisnąć urządzenie ogranicznikiem (2) do obrabianego elementu. Włączyć urządzenie i dopiero potem przesunąć brzeszczot w kierunku obrabianego materiału.

Poruszający się brzeszczot nie może dotykać przedmiotów, ani podłoża (niebezpieczeństwo odbicia, złamanie brzeszczotu!)

Liczbę suwów należy dopasować do ciętego materiału.

Należy unikać nadmiernego nacisku na brzeszczot (szczególnie w przypadku długich brzeszczotów).

W momencie zakleszczenia brzeszczotu należy natychmiast wyłączyć urządzenie. Za pomocą odpowiedniego narzędzia nieco rozszerzyć szczelinę cięcia i wyjąć urządzenie.

Po zakończeniu cięcia należy wyłączyć urządzenie i dopiero potem wyjąć brzeszczot ze szczeliny, a następnie odłożyć urządzenie, gdy brzeszczot zatrzyma się (niebezpieczeństwo odbicia).

7.4 Włączanie i wyłączanie skoku wahadłowego

Aby uzyskać wyjątkowo wysoką wydajność cięcia, poprzez obrót w lewo do oporu aktywować (poz. I) skok wahadłowy (14). Skok wahadłowy dezaktywuje się poprzez obrót do oporu w prawo (poz. 0) (patrz rys. B str. 2).

Cięcia zagłębione:

Cięcia zagłębione wolno wykonywać wyłącznie w miękkich materiałach takich jak drewno lub plastik. Należy stosować wyłącznie krótkie brzeszczoty.

Urządzenie należy zawsze trzymać obiema rękami za przewidziane do tego uchwyty, przyjąwszy bezpieczną postawę i skoncentrować uwagę na wykonywanej pracy.

Patrz ilustracja B, strona 2: Urządzenie dociskane jest krawędzią ogranicznika (2) do obrabianego elementu. Brzeszczot nie dotyka obrabianego elementu. Włączyć maszynę. Narożnik ogranicznika służy jako punkt obrotu, wokół którego urządzenie jest powoli unoszone, przy czym brzeszczot wcina się w obrabiany element.

8. Konserwacja

Urządzenie należy w regularnych odstępach czasu przedmuchiwać sprężonym powietrzem poprzez tylne szczeliny wentylacyjne.

Regularnie czyścić i przedmuchiwać sprężonym powietrzem urządzenie szybko mocowania brzeszczotu (3). Nie stosować oleju ani smaru.

9. Akcesoria

Stosować wyłącznie oryginalne akumulatory i osprzęt Metabo lub CAS (Cordless Alliance System).

Patrz strona 4.

Należy stosować wyłącznie akcesoria, które spełniają wymagania i parametry wymienione w niniejszej instrukcji eksploatacji.

- A Obszerny asortyment brzeszczotów do cięcia różnych materiałów oraz zastosowań
- B Ładowarka: ASC 145 (6.27378), ASC 55 (6.27044)
- C Akumulatory: 8,0 Ah (6.25369), 5,5 Ah (6.25368), 5,2 Ah (6.25028)
- D Szyft z chłodziwem do smarowania brzeszczotów przy cięciu metali.

Pełny zestaw akcesoriów, patrz na stronie www.metabo.com lub w katalogu.

10. Naprawa

 Wszelkie naprawy elektronarzędzi mogą być wykonywane wyłącznie przez wykwalifikowanych elektryków!

W sprawie naprawy elektronarzędzia należy się zwrócić do przedstawicielstwa Metabo. Adresy podano na stronie www.metabo.com.

Listę części zamiennych można pobrać pod adresem www.metabo.com.

11. Ochrona środowiska

Należy przestrzegać krajowych przepisów dotyczących utylizacji zużytych urządzeń, opakowań i akcesoriów zgodnie z ochroną środowiska naturalnego oraz zasadami recyklingu.

Materiały opakowaniowe utylizować zgodnie z ich oznakowaniem i wytycznymi obowiązującymi na terenie danej gminy. Więcej informacji można znaleźć w dziale Serwis na stronie www.metabo.com

Akumulatorów nie wolno wyrzucać wraz z odpadami z gospodarstwa domowego! Uszkodzone lub zużyte akumulatory należy oddawać do punktu sprzedaży produktów Metabo!

Nie wrzucać akumulatorów do wody.

 Dotyczy tylko państw UE: nie wolno wyrzucać elektronarzędzi razem z odpadami komunalnymi! Zgodnie z dyrektywą europejską 2012/19/EU dotyczącą zużytego sprzętu elektrycznego i elektronicznego oraz jej stosowaniem zgodnym z prawem państwowym zużyte elektronarzędzia muszą być zbierane osobno i podawane odzyskowi surowców wtórnych zgodnemu z przepisami o ochronie środowiska. Przed utylizacją należy rozładować akumulator w elektronarzędziu. Zabezpieczyć styki przed zwarciem (np. zaizolować taśmą klejącą).

12. Dane techniczne

Wyjaśnienia do informacji podanych na stronie 3. Zastrzegamy sobie prawo do zmian konstrukcyjnych.

U = napięcie akumulatora
 n_0 = liczba suwów na biegu jałowym
 s = długość suwu
 T_1 = maks. głębokość cięcia w drewnie
 T_2 = maks. głębokość cięcia metalowych (O = rura)
 m = ciężar (z najmniejszym akumulatorem)

Wartości pomiarów ustalone w oparciu o EN 62841.

Dozwolona temperatura otoczenia podczas pracy: od -20 °C do 50 °C (ograniczona moc przy temperaturach poniżej 0 °C). Dozwolona temperatura otoczenia podczas składowania: od 0 °C do 30 °C.

--- Prąd stały

Podane dane techniczne są określone w granicach tolerancji (odpowiednio do obowiązujących standardów).

 **Wartości emisji**
 Wartości te umożliwiają oszacowanie emisji urządzenia elektrycznego i porównanie różnych urządzeń elektrycznych. W zależności od warunków użytkowania, stanu urządzenia elektrycznego lub narzędzi mocowanych rzeczywiste obciążenie może być większe lub mniejsze. Wartości te należy uwzględnić dla oszacowania przerw w pracy i faz mniejszego obciążenia. Ustalić na podstawie odpowiednio dopasowanych wartości szacunkowych środki ochronne dla użytkownika, np. środki organizacyjne.

Całkowita wartość wibracji (suma wektorowa trzech kierunków) ustalona zgodnie z EN 62841:

$a_{h,B}$ = emisja drgań (cięcie płyty wiórowej)
 $a_{h,WB}$ = emisja drgań (cięcie belek drewnianych)
 $K_{h,...}$ = nieoznaczoność (wibracja)

Podczas pracy poziom hałasu może przekroczyć wartość 80 dB (A).

 **Nosić ochraniacze słuchu!**

Πρωτότυπο οδηγιών χρήσης

1. Δήλωση πιστότητας

Δηλώνουμε με ιδία ευθύνη: Αυτές οι σπαθοσέγες μπαταρίας, που αναγνωρίζονται μέσω τύπου και αριθμού σειράς *1), ανταποκρίνονται σε όλες τις σχετικές διατάξεις των οδηγιών *2) και των προτύπων *3). Τεχνικά έγγραφα στο *4) - βλέπε σελίδα 3.

2. Χρήση σύμφωνα με το σκοπό προορισμού

Το εργαλείο είναι κατάλληλο για πριόνισμα ξύλου, μέταλλο, συνθετικού υλικού ή παρόμοιων υλικών, όπως σκληρό καουτσούκ, ίνες γυαλιού κτλ.

Αν λόγω έντονης χρήσης φθείρεται υπερβολικά (π. χ. κατά την κατασκευή ή επισκευή παλετών) οι εγγυήσεις ισχύουν μόνο με περιορισμούς.

Για ζημιές που ενδέχεται να προκύψουν από τη μη σκόπιμη χρήση του εργαλείου φέρει την αποκλειστική ευθύνη ο χρήστης.

Θα πρέπει να ληφθούν υπ' όψη οι γενικά αναγνωρισμένοι κανόνες αποτροπής ατυχημάτων καθώς και οι συνημμένες υποδείξεις ασφαλείας.

3. Γενικές υποδείξεις ασφαλείας



Saját testi épsége és elektromos kéziszerszáma védelme érdekében tartsa be az ezzel a szimbólummal jelölt szövegrészekben foglaltakat!



FIGYELMEZTETÉS – A sérülésveszély csökkentése érdekében olvassa át a használati utasítást.



FIGYELMEZTETÉS – **Olvassa el az ehhez a kéziszerszámhoz mellékelт összes biztonsági figyelmeztetést, előírást, illusztrációt és specifikációt. Az alábbiakban felsorolt előírások betartásának elmulasztása áramütésekhez, tűzhöz és/vagy súlyos testi sérülésekhez vezethet.**

Őrizze meg a jövőbeli használatra is valamennyi biztonsági előírást és utasítást. Csak ezekkel a dokumentumokkal együtt adja tovább másnak az elektromos kéziszerszámot.

4. Ειδικές υποδείξεις ασφαλείας

Όταν εκτελείτε εργασίες, στις οποίες το εξάρτημα εργασίας μπορεί να συναντήσει καλυμμένους ηλεκτρικούς αγωγούς, κρατάτε το εργαλείο από τις μονωμένες επιφάνειες λαβής. Η επαφή μ' έναν ηλεκτροφόρο αγωγό μπορεί να θέσει επίσης τα μεταλλικά μέρη του εργαλείου υπό τάση και να προκαλέσει μια ηλεκτροπληξία.

Στερεώστε και ασφαλίστε το επεξεργαζόμενο κομμάτι με σφιχτήρες ή με άλλο τρόπο σε ένα σταθερό υποστήριγμα. Όταν κρατάτε το επεξεργαζόμενο κομμάτι μόνο με το χέρι ή πάνω στο σώμα σας, δεν είναι σταθερό, πράγμα που μπορεί να οδηγήσει σε απώλεια του ελέγχου.

Αφαιρέστε την μπαταρία από το εργαλείο, πριν πραγματοποιηθεί μία ρύθμιση ή μία συντήρηση.

Σιγουρευτείτε ότι έχει απενεργοποιηθεί το εργαλείο κατά την τοποθέτηση της μπαταρίας.



ΠΡΟΣΟΧΗ Μην κοιτάτε την αναμμένη φωτιόδιοδο.



Προστατέψτε τις μπαταρίες από την υγρασία!



Μην εκθέτετε τις μπαταρίες στη φωτιά!

Μη χρησιμοποιείτε καμία ελαττωματική ή παραμορφωμένη μπαταρία!
Μην ανοίγετε τις μπαταρίες!
Μην ακουμπάτε ή βραχυκυκλώνετε τις επαφές των μπαταριών!



Από τις ελαττωματικές μπαταρίες ιόντων λιθίου (Li-Ion) μπορεί να εξέλθει ένα καυστικό υγρό!



Σε περίπτωση που χυθεί το υγρό της μπαταρίας και έρθει σε επαφή με το δέρμα σας, ξεπλύνετε το δέρμα σας αμέσως με πολύ νερό. Σε περίπτωση που πέσει υγρό της μπαταρίας στα μάτια σας, πλύνετε τα μάτια σας με καθαρό νερό και πηγαίνετε χωρίς καθυστέρηση στο γιατρό!

Εάν το εργαλείο χαλάσει αφαιρέστε την επαναφορτιζόμενη μπαταρία από αυτό.

Κατά την εργασία με το εργαλείο σας να φοράτε πάντοτε προστατευτικά γυαλιά, γάντια εργασίας και σταθερά παπούτσια!

Βεβαιωθείτε, ότι στη θέση που πρόκειται να εργαστείτε, **δεν βρίσκονται καλώδια ρεύματος, σωλήνες νερού ή αερίου** (π.χ. με τη βοήθεια ενός ανιχνευτή μετάλλων).

Κατά το πριόνισμα σωλήνων νερού βεβαιωθείτε, ότι οι σωλήνες δεν εμπεριέχουν καθόλου νερό.

Σε περίπτωση που πρόκειται να εργαστείτε για μεγαλύτερο χρονικό διάστημα, φορέστε οπωσδήποτε ωταπίδες. Η επίδραση για μεγαλύτερο χρονικό διάστημα υψηλής ηχητικής στάθμης μπορεί να οδηγήσει σε βλάβη της ακοής.

Δεν επιτρέπεται να γίνεται επεξεργασία υλικών, που επεξεργαζόμενα δημιουργούν επικίνδυνες για την υγεία σκόνες ή ατμούς (π.χ. αμιάντος).

Κατά τη διάρκεια της επεξεργασίας μην πιάνετε κάτω από το επεξεργαζόμενο κομμάτι.

Μην προσπαθήσετε να πριονίσετε πολύ μικρά επεξεργαζόμενα κομμάτια.

Σφίγγετε καλά το επεξεργαζόμενο κομμάτι. Μη στηρίζετε σε καμία περίπτωση το επεξεργαζόμενο κομμάτι με το χέρι ή το πόδι.

Χρησιμοποιείτε μόνο κοφτερές και άφθαρτες πριονόλαμες. Μην χρησιμοποιείτε ραγισμένες ή παραμορφωμένες πριονόλαμες.

Κατά το πριόνισμα πρέπει ο οδηγός να ακουμπά με σιγουριά πάνω στο επεξεργαζόμενο κομμάτι.

Κρατάτε το εργαλείο πάντοτε καλά με τα δύο χέρια από τις προβλεπόμενες χειρολαβές, να στέκεστε σταθερά και να εργάζεστε συγκεντρωμένοι.

Κίνδυνος τραυματισμού από την κοφτερή πριονόλαμα.

Μην πιάνετε την κινούμενη πριονόλαμα! Απομακρύνετε τα γράξια και όμοια υλικά μόνον, όταν το εργαλείο είναι ακινητοποιημένο.

Σε περίπτωση μη χρήσης απομακρύνετε την μπαταρία από το εργαλείο.

Μείωση επιβάρυνσης από σκόνη:

 **ΠΡΟΕΙΔΟΠΟΙΗΣΗ** - Ορισμένα είδη σκόνης που παράγονται κατά τη λείανση με γυαλόχαρτο, κατά το πριόνισμα, τρύπημα, τρύπημα και με άλλες εργασίες, περιέχουν χημικές ουσίες, οι οποίες είναι γνωστό, ότι μπορεί να προεγείνουν καρκίνο, γενετικές ανωμαλίες ή άλλες βλάβες της αναπαραγωγής. Μερικά παραδείγματα αυτών των χημικών ουσιών είναι:

- Μόλυβδος από μολυβδόχα επιχρίσματα,
- ορυκτή σκόνη από δομικούς λίθους, τσιμέντο και άλλα υλικά τοιχοποιίας και
- αρσενικό και χρώμιο από χημικά επεξεργασμένο ξύλο.

Ο κίνδυνος που διατρέχετε από αυτήν την επιβάρυνση, εξαρτάται από το πόσο συχνά εκτελείτε αυτήν την εργασία. Για να μειώσετε την επιβάρυνση από αυτές τις χημικές ουσίες: Εργάζεστε σε έναν καλά αεριζόμενο χώρο φορώντας έναν εγκεκριμένο εξοπλισμό προστασίας, όπως π.χ. μάσκες προστασίας από τη σκόνη, οι οποίες είναι κατασκευασμένες έτσι, ώστε να φιλτράρουν τα μικροσκοπικά μικρά σωματίδια.

Αυτό ισχύει επίσης και για είδη σκόνης άλλων υλικών, όπως π.χ. ορισμένα είδη ξυλείας (όπως σκόνη δρυός ή οξιάς), μέταλλα, αμιάντος. Άλλες γνωστές ασθένειες είναι π.χ. αλλεργικές αντιδράσεις, νοσήματα του αναπνευστικού συστήματος. Μην αφήνετε την σκόνη να εισχωρήσει στο σώμα.

Προσέξτε τις οδηγίες που ισχύουν για το υλικό, το προσωπικό, την περίπτωση εφαρμογής και το σημείο χρήσης και τους εθνικούς κανονισμούς (π.χ. κανονισμοί εργασιακής ασφάλειας, απόρριψη).

Συλλέξτε τα σωματίδια που προκύπτουν στο σημείο της δημιουργίας τους, αποφύγετε τις συσσωρεύσεις στον περιβάλλοντα χώρο.

Χρησιμοποιείτε κατάλληλο για ειδικές εργασίες πρόσθετο εξοπλισμό. Έτσι φθάνουν λιγότερα σωματίδια ανεξέλεγκτα στο περιβάλλον.

Χρησιμοποιείτε ένα κατάλληλο σύστημα αναρρόφησης σκόνης.

Μειώστε την επιβάρυνση από τη σκόνη με τους εξής τρόπους:

- στρέφοντας τα εξερχόμενα σωματίδια και τη σκόνη απαερίων του εργαλείου όχι πάνω σας ή προς άτομα που βρίσκονται κοντά σας ή πάνω σε συσσωρευμένη σκόνη,
- χρησιμοποιώντας μία εγκατάσταση αναρρόφησης και/ή μία συσκευή καθαρισμού του αέρα,
- αεριζοντας καλά τον χώρο εργασίας και διατηρώντας τον καθαρό αναρροφώντας τους ρύπους. Το σκούπισμα ή το ξεφύσημα στροβιλίζει τη σκόνη.
- Αναρροφάτε ή πλένετε την ενδυμασία προστασίας. Μην ξεφουάτε, χτυπάτε ή καθαρίζετε με βούρτσες.

Μεταφορά των μπαταριών ιόντων λιθίου:

Η αποστολή των μπαταριών ιόντων λιθίου υπόκειται στη νομοθεσία περί επικινδύνων εμπορευμάτων (UN 3480 και UN 3481). Κατά την αποστολή των μπαταριών ιόντων λιθίου προσέξτε τους τρέχοντες ισχύοντες κανονισμούς. Πληροφορηθείτε σχετικά ενδεχομένως από την εταιρεία μεταφορών. Πιστοποιημένη συσκευασία είναι διαθέσιμη στη Metabo.

Η αποστολή των μπαταριών μπορεί να γίνει μόνον εφόσον το περιβλήμα ευρίσκεται σε καλή κατάσταση και δεν διαρρέει υγρό. Για την αποστολή της επαναφορτιζόμενης μπαταρίας αφαιρέστε την μπαταρία από το εργαλείο. Ασφαλίστε τις επαφές από τυχόν βραχυκύκλωμα (π.χ. μονώστε τις με αυτοκόλλητη ταινία).

5. Επισκόπηση

Βλέπε σελίδα 2.

- 1 Μοχλός για τη ρύθμιση του οδηγού
- 2 Οδηγός
- 3 Διάταξη σύσφιξης της πριονόλαμας
- 4 Φως εργασίας φωτοδιόδου (LED)
- 5 Μοχλός της διάταξης σύσφιξης της πριονόλαμας
- 6 Μπροστινή χειρολαβή
- 7 Κομπι ενεργοποίησης κλειδώματος
- 8 Πληκτροδιακόπτης
- 9 Πίσω χειρολαβή
- 10 Απαφάλιση επαναφορτιζόμενης μπαταρίας
- 11 Επαναφορτιζόμενη μπαταρία**
- 12 Πλήκτρο ένδειξης της χωρητικότητας*
- 13 Ένδειξη χωρητικότητας και σήμανσης*
- 14 Λειτουργία παλινδρομήσεων
- 15 Άγκιστρο καλωσσίας*

* Αναλόγως της παραλλαγής

**Ενδεχομένως δεν συμπεριλαμβάνονται στα υλικά παράδοση

6. Συναρμολόγηση, θέση σε λειτουργία, ρύθμιση

 Αφαιρέστε την μπαταρία από τη μηχανή, πριν πραγματοποιηθεί μία ρύθμιση ή μία συντήρηση.

Οδηγίες για τη φόρτιση της επαναφορτιζόμενης μπαταρίας θα βρείτε στις οδηγίες λειτουργίας του Metabo-φορτιστή.

6.1 Μπαταρία

Φορτίστε την μπαταρία πριν από τη χρήση (11).

Φορτίστε ξανά την μπαταρία σε περίπτωση πτώσης της ισχύος.

Οι μπαταρίες ιόντων λιθίου “Li-Power” έχουν μια ένδειξη χωρητικότητας και σήμανσης (13):

- (12) Πατήστε το πλήκτρο και η κατάσταση φόρτισης εμφανίζεται μέσω των φωτοдиодών LED.
- Όταν μια φωτοδιόδος (LED) αναβοσβήνει, είναι η μπαταρία σχεδόν άδεια και πρέπει να επαναφορτιστεί.

Αφαίρεση:

Πατήστε το πλήκτρο για την απασφάλιση της μπαταρίας (10) και τραβήξτε έξω την μπαταρία (11) προς τα εμπρός.

Τοποθέτηση:

Σπρώξτε πάνω την μπαταρία (11) μέχρι να ασφαλίσει.

6.2 Τοποθέτηση, αφαίρεση πριονόλαμας

(βλέπε εικ. Α σελ. 2)

 Μην ακουμπήσετε αμέσως μετά την εργασία την πριονόλαμα, επειδή μπορεί να είναι εξαιρετικά ζεστή και μπορεί να προκαλέσει εγκαύματα του δέρματος.

- 1 Τραβήξτε τον μοχλό (5) της διάταξης σύσφιξης της πριονόλαμας προς τα πάνω και κρατήστε τον.
- 2 Τοποθετήστε την πριονόλαμα μέχρι τέρμα ή αφαιρέστε την.
- 3 Αφήστε τον μοχλό (5).
- 4 Ελέγξτε την ασφαλή προσαρμογή της πριονόλαμας. Βλέπε σειρά εικόνων Α

6.3 Ρύθμιση του οδηγού

Μετατοπίζοντας τον οδηγό (2) μπορεί να περιοριστεί το βάθος κοπής (π.χ. κατά το πριόνισμα μπροστά από έναν τοίχο). Ο οδηγός είναι αφαιρούμενος.

 Χρησιμοποιείτε τη συσκευή χωρίς οδηγό (2).

Μετατοπίζετε κατά διαστήματα τον οδηγό (2), για να πετύχετε μια ομοιόμορφη φθορά της πριονόλαμας.

1. Πατήστε το κουμπί (1) και κρατήστε το και μετατοπίστε τον οδηγό (2) στην επιθυμητή θέση.
2. Ελευθερώστε το κουμπί (1) και ενδεχομένως μετατοπίστε τον οδηγό (2) έως ότου ασφαλίσει πάλι ο μοχλός.

 Ελέγξτε την ασφαλή στερέωση του οδηγού (2). Πρέπει να έχει ασφαλίσει.

7. Χρήση

7.1 Ενεργοποίηση και απενεργοποίηση, αριθμός διαδρομών

Κλειδωμά λειτουργίας (7):

 Πληκτροδιακόπτης (8) ασφαλισμένος.

 Πληκτροδιακόπτης (8) απασφαλισμένος.

Ενεργοποίηση, αριθμός στροφών: Πιέστε τον πληκτροδιακόπτη (8). Ο αριθμός των διαδρομών μπορεί να αλλάξει, πατώντας τον πληκτροδιακόπτη.

Απενεργοποίηση: Αφήστε τον πληκτροδιακόπτη (8) ελεύθερο.

7.2 Αδιαβάθητη ρύθμιση του αριθμού των παλινδρομήσεων

Ο αριθμός των παλινδρομήσεων μπορεί να αλλάξει αδιαβάθητα, πατώντας κάθε φορά με διαφορετική δύναμη τον πληκτροδιακόπτη (9), και έτσι να προσαρμοστεί στο υλικό και στις συνθήκες εργασίας.

7.3 Υποδείξεις εργασίας

Πριόνισμα:

Χρησιμοποιήστε μια πριονόλαμα κατάλληλη για το υλικό που πρόκειται να πριονίσετε.

Πιέστε το εργαλείο με τον οδηγό (2) πάνω στο επεξεργαζόμενο κομμάτι. Πρώτα ενεργοποιήστε το εργαλείο και μετά οδηγήστε την πριονόλαμα πάνω στο επεξεργαζόμενο κομμάτι.

Με την κινούμενη πριονόλαμα μην ακουμπήσετε κανένα αντικείμενο ή το έδαφος (κίνδυνος κλοστήματος, σπάσιμο της πριονόλαμας!)

Προσαρμόστε τον αριθμό των παλινδρομήσεων στο υλικό που πρόκειται να πριονίσετε.

Αποφεύγετε την υπερβολική πίεση πάνω στην πριονόλαμα (ιδιαίτερα στις μακριές πριονόλαμες).

Σε περίπτωση μαγκώματος της πριονόλαμας απενεργοποιήστε αμέσως το εργαλείο. Ανοίξτε λίγο τη σχισμή πριονίσματος μ' ένα κατάλληλο αντικείμενο και αφαιρέστε το εργαλείο.

Μετά τον τερματισμό της τομής με το πριόνι, απενεργοποιήστε το εργαλείο και αφαιρέστε το από τη σχισμή πριονίσματος και εναποθέστε το, αφού πρώτα έχει ακινητοποιηθεί η πριονόλαμα (κίνδυνος κλοστήματος).

7.4 Ενεργοποίηση και απενεργοποίηση λειτουργίας παλινδρομήσεων

Ενεργοποιήστε τη λειτουργία παλινδρομήσεων (14) για ιδιαίτερα υψηλή απόδοση κοπής με αριστερή περιστροφή μέχρι τέρμα (Θέσ. 1) και απενεργοποιήστε την με δεξιά περιστροφή μέχρι τέρμα (Θέσ. 0) (βλ. εικ. Β Σ. 2).

Πριονίσματα με βύθισμα στο υλικό:

Τα πριονίσματα με βύθισμα στο υλικό επιτρέπεται να εκτελούνται μόνο σε μαλακά υλικά, όπως ξύλο ή πλαστικό. Χρησιμοποιείτε μόνο κοντές πριονόλαμες.

Κρατάτε το εργαλείο καλά με τα δύο χέρια από τις προβλεπόμενες χειρολαβές, να στέκεστε σταθερά και να εργάζεστε συγκεντρωμένοι.

Βλέπε εικόνα Β, σελίδα 2: Το εργαλείο πιέζεται με την ακμή του οδηγού (2) πάνω στο επεξεργαζόμενο κομμάτι. Η πριονόλαμα δεν ακουμπά στο επεξεργαζόμενο κομμάτι. Ενεργοποιήστε τη συσκευή. Η γωνία του οδηγού

χρησιμοποιεί ως σημείο περιστροφής, γύρω από το οποίο σκλώνεται αργά το εργαλείο, ενώ η πριονόλαμα εισέρχεται κόβοντας το επεξεργαζόμενο κομμάτι.

8. Συντήρηση

Ξεφυσάτε το εργαλείο τακτικά μέσα από τις πίσω σχισμές αερισμού με πεπιεσμένο αέρα.

Καθαρίζετε τακτικά τη διάταξη ταχυσύφιξης της πριονόλαμας (3) και ξεφυσάτε την με πεπιεσμένο αέρα. Δε χρειάζεται λάδωμα ή γρυσάρισμα.

9. Εξαρτήματα

Χρησιμοποιείτε μόνο γνήσιες επαναφορτιζόμενες μπαταρίες Metabo ή CAS- (Cordless Alliance System) και εξοπλισμό.

Βλέπε σελίδα 4.

Χρησιμοποιείτε μόνο εξαρτήματα, τα οποία πληρούν τις απαιτήσεις και τα χαρακτηριστικά στοιχεία που αναφέρονται σε αυτές τις οδηγίες λειτουργίας.

- A Πλούσια συλλογή πριονόλαμων για διαφορετικά υλικά και διαφορετικές περιπτώσεις εφαρμογής
- B Φορτιστής: ASC 145 (6.27378), ASC 55 (6.27044)
- C Μπαταρίες: 8,0 Ah (6.25369), 5,5 Ah (6.25368), 5,2 Ah (6.25028)
- D Φυσίγγιο ψύξης-λίπανσης για την ψύξη των πριονόλαμων κατά το πριόνισμα των μετάλλων.

Πλήρες πρόγραμμα εξαρτημάτων, βλέπε www.metabo.com ή στον κατάλογο.

10. Επισκευή

 Οι επισκευές των ηλεκτρικών εργαλείων επιτρέπεται να διενεργούνται μόνον από ηλεκτροτεχνίτες!

Με ηλεκτρικά εργαλεία Metabo που έχουν ανάγκη επισκευής, απευθυνθείτε παρακαλώ στην αντίστοιχη αντιπροσωπία της Metabo. Διευθύνσεις βλέπε www.metabo.com.

Τους καταλόγους ανταλλακτικών μπορείτε να τους κατεβάσετε στη διεύθυνση www.metabo.com.

11. Προστασία περιβάλλοντος

Τηρείτε τους εθνικούς κανονισμούς για την απόσυρση σύμφωνα με τους κανόνες προστασίας του περιβάλλοντος και για την ανακύκλωση των άχρηστων εργαλείων, συσκευασιών και εξαρτημάτων.

Τα υλικά συσκευασιών πρέπει να απορρίπτονται σύμφωνα με τη σήμανση τους σύμφωνα με τις κοινοτικές οδηγίες. Περαιτέρω υποδείξεις θα βρείτε στην ηλεκτρονική διεύθυνση www.metabo.com στην περιοχή Service.

Οι μπαταρίες δεν επιτρέπεται να πεταχτούν στα οικιακά απορρίμματα! Επιστρέψτε τις ελαττωματικές ή μεταχειρισμένες μπαταρίες στον αντιπρόσωπο της Metabo!

Μην πετάτε τις μπαταρίες στο νερό.



Μόνο για τις χώρες της ΕΕ: Μην πετάτε τα ηλεκτρικά εργαλεία στα οικιακά απορρίμματα! Σύμφωνα με την Ευρωπαϊκή Οδηγία 2012/19/EU περί ηλεκτρικών και ηλεκτρονικών συσκευών και την ενσωμάτωσή της στο εθνικό δίκαιο, τα ηλεκτρικά εργαλεία πρέπει να συλλέγονται ξεχωριστά και να επιστρέφονται για ανακύκλωση με τρόπο φιλικό προς το περιβάλλον. Πριν την απόσυρση, εκφορτίστε την μπαταρία στο ηλεκτρικό εργαλείο. Ασφαλίστε τις επαφές από τυχόν βραχυκύκλωμα (π.χ. μονώστε τις με αυτοκόλλητη ταινία).

12. Τεχνικά στοιχεία

Διευκρινίσεις σχετικά με τα στοιχεία στη σελίδα 3.

Διατηρούμε το δικαίωμα για αλλαγές, που εξυπηρετούν την τεχνική πρόοδο.

- U = Τάση μπαταρίας
- n_0 = Αριθμός παλινδρομήσεων χωρίς φορτίο
- s = Μήκος παλινδρόμησης
- T₁ = μέγ. βάθος κοπής ξύλο
- T₂ = μέγ. βάθος κοπής μεταλλικά
(O = Σωλήνας)
- m = Βάρος (με τη μικρότερη μπαταρία)

Οι τιμές μετρήθηκαν σύμφωνα με το πρότυπο EN 62841.

Επιτρεπόμενες θερμοκρασίες περιβάλλοντος κατά τη λειτουργία: -20 °C έως 50 °C (περιορισμένη απόδοση σε θερμοκρασίες κάτω από 0 °C). Επιτρεπόμενες θερμοκρασίες κατά την αποθήκευση: 0 °C έως 30 °C

--- Συνεχές ρεύμα

Τα αναφερόμενα τεχνικά στοιχεία εννοούνται με ανοχές (σύμφωνα με τις εκάστοτε ισχύουσες τεχνικές προδιαγραφές).



Τιμές εκπομπής

Αυτές οι τιμές καθιστούν δυνατή την εκτίμηση των εκπομπών του ηλεκτρικού εργαλείου και τη σύγκριση διάφορων ηλεκτρικών εργαλείων. Ανάλογα με τις συνθήκες εργασίας, την κατάσταση του ηλεκτρικού εργαλείου ή των εξαρτημάτων εργασίας μπορεί το πραγματικό φορτίο να είναι υψηλότερο ή χαμηλότερο. Για την εκτίμηση λάβετε υπόψη τα διαλείμματα εργασίας και τις φάσεις μικρού φορτίου. Με βάση τις αντίστοιχες προσαρμοσμένες τιμές εκτίμησης καθορίστε μέτρα προστασίας για το χρήστη, π.χ. οργανωτικά μέτρα.

Συνολική τιμή κραδασμών (διανυσματικό άθροισμα τριών κατευθύνσεων) υπολογισμένη σύμφωνα με το πρότυπο EN 62841:

- $a_{h, B}$ = Τιμή εκπομπής κραδασμών (πριόνισμα μοριοσανίδων)
- $a_{h, WB}$ = Τιμή εκπομπής κραδασμών (πριόνισμα ξύλινων δοκών)
- $K_{h, \dots}$ = Ανασφάλεια (ταλάντωση)

Κατά την εργασία μπορεί να υπάρξει υπέρβαση της στάθμης θορύβου των 80 dB(A).



Χρησιμοποιείτε προστασία ακοής (ωτασπίδες)!

Eredeti használati utasítás

1. Megfelelőségi nyilatkozat

Kizárólagos felelősségünk tudatában kijelentjük: Ezek az akkus kardfűrészek – típus és sorozatszám alapján történő azonosítással *1) – megfelelnek az irányelvek *2) és szabványok *3) összes vonatkozó rendelkezésének. a műszaki dokumentációt *4) - lásd a következő oldalon: 3.

2. Rendeltetészerű használat

A gép alkalmas fa, fém, műanyag és hasonló anyagok pl. keménygumi stb. fűrészelésére.

A túlzottan erőteljes kopással járó alkalmazásoknál (pl. raklapszerelés / -javítás) a garancia csak korlátozott érvényű.

A nem rendeltetészerű használatból eredő mindennemű kárért a felelősség kizárólag a felhasználót terheli.

Feltétlenül tartsa be az általánosan bevett balesetvédelmi szabályokat, valamint a mellékelt biztonsági útmutatóban foglaltakat.

3. Általános biztonsági szabályok



Saját testi épsége és elektromos kéziszerszáma védelme érdekében tartsa be az ezzel a szimbólummal jelölt szövegrészekben foglaltakat!



FIGYELMEZTETÉS – A sérülésveszély csökkentése érdekében olvassa át a használati utasítást.



FIGYELMEZTETÉS – **Olvassa el az ehhez a kéziszerszámmal mellékelt összes biztonsági figyelmeztetést, előírást, illusztrációt és specifikációt. Az alábbiakban felsorolt előírások betartásának elmulasztása áramütésekhez, tűzhoz és/vagy súlyos testi sérülésekhez vezethet.**

Őrizze meg a jövőbeli használatra is valamennyi biztonsági előírást és utasítást.

Csak ezekkel a dokumentumokkal együtt adja tovább másnak az elektromos kéziszerszámot.

4. Különleges biztonsági szabályok

A gépet a szigetelt markolatnál fogva tartsa meg, ha olyan munkálatokat végez, melyeknél a betétszerszám rejtett elektromos vezetékbe vághat. A feszültség alatt álló vezeték érintése a gép fém részeit is feszültség alá helyezheti, és ez elektromos áramütést okozhat.

Rögzítse és biztosítsa a munkadarabot asztalos szorítóval vagy más móddal egy stabil alátéten. Ha a munkadarabot csak kézzel vagy a testéhez szorítva tartja, az labilis marad, ami az ellenőrzés elvesztéséhez vezethet.

Az akku egységet vegye ki a készülékből, mielőtt bármilyen beállítást vagy karbantartást végez el.

Bizonyosodjon meg arról, hogy a készülék ki van kapcsolva, mielőtt az akku egységet behelyezi a helyére.



FIGYELEM Ne nézzen az izzóba.



Óvja az akku egységet a nedvességtől!



Ne tegye ki az akku egységet tűz hatásának!



Sérült vagy deformálódott akku egységet ne használjon!

Az akku egységet ne nyissa fel!

Az akku egység érintkezőit ne érintse meg, és ne zárja rövidre!



A hibás Li-ionos akku egységből enyhén savas, tűzveszélyes folyadék folyhat ki!



Ha az akkumulátorfolyadék kifolyik és érintkezésbe kerül a bőrével, azonnal öblítse le bő vízzel. Ha az akkumulátorfolyadék a szemébe kerül, tiszta vízzel mossa ki, és haladéktalanul vesse alá magát orvosi kezelésnek!

Egy meghibásodott gép esetén ki kell venni a gépből az akku egységet.

Mindig viseljen védőszemüveget, munkáskesztyűt, és erős védőcipőt, ha géppel dolgozik!

Győződjön meg róla (pl. fémdetektor segítségével), hogy a megmunkálandó felületben, **nincsen áram-, víz- vagy gázvezeték.**

Vízcsövek fűrészlésekor győződjön meg róla, hogy a cső nem tartalmaz vizet.

Ha hosszabb ideig dolgozik, viseljen fülvédőt.

A hosszabb időn keresztül ható erős zajszint halláskárosodást okozhat.

Olyan anyagokat, amelyek megmunkálásakor egészségkárosító porok vagy gőzök keletkeznek (pl. azbeszt), a készülékkel nem szabad megmunkálni.

A megmunkálás közben nem szabad a munkadarab alá nyúlni.

Ne próbáljon meg nagyon kicsi munkadarabokat fűrészelni.

A munkadarabot jól rögzítse. Semmi esetre se támassza a munkadarabot kezére vagy lábára.

Csak éles, sérülésmentes fűrészlapot használjon. Repedezett, formáját veszített fűrészlapot nem szabad használni.

Fűrészléskor az ütközőnek biztonságosan fel kell feküdnie a munkadarabra.

A készülékre felszerelt fogantyúkat mindkét kézzel erősen meg kell tartani, stabil állást elfoglalva, a munkára koncentráltan kell dolgozni.

Sérülésveszély az éles fűrészlap következtében.

Ne érjen hozzá a mozgó fűrészlaphoz! A forgácsot és fűrészpórt csak olyankor szabad eltávolítani, amikor a gép le van állítva.

A használaton kívüli gépből vegye ki az akkuegységet.

A porterhelés csökkentése:

⚠ VIGYÁZAT - Néhány porfajta, amely csiszolópapírral való csiszolás, fűrészelés, csiszolás, fűrés és egyéb munkavégzés során keletkezik, olyan vegyszereket tartalmaz, amelyeknél ismeretes, hogy az rákkeltő, születési hibákat, vagy egyéb reprodukciós károkat okozhatnak. Ezen vegyszerekre vonatkozó néhány példa:

- ólom ólomtartalmú festékretegekből,
- ásványi por téglákból, cement és egyéb falazó nyersanyagokból, és
- arzén, valamint króm vegyszerrel kezelt fa esetén.

Ezen termelésekben rejlő veszély változó annak függvényében, milyen gyakran végez ilyen munkákat. Annak érdekében, hogy csökkenteni lehessen ezen vegyszerek okozta terhelést: dolgozzon mindig jól szellőztetett területen és megfelelő engedélyezett védőfelszereléssel, mint pl. olyan porvédő álarccal, amelyet kifejezetten a mikroszkopikusan kis részecskék kiszűrésére fejlesztettek ki.

Ez vonatkozik egyéb nyersanyagok által keletkezett porra, mint pl. néhány fafajta (pl. tölgy- vagy bükkfaporra), fém, azbeszt esetén. További ismert betegségek pl. allergiás reakciók, légúti megbetegedések. Figyeljen arra, hogy ne kerüljön a testébe por.

Vegye figyelembe az anyagra, a személyzetre, a felhasználásra és a felhasználás helyére vonatkozó érvényes irányelveket (pl. munkavédelmi előírásokat, hulladéktávoltást).

Fogja fel a keletkező részecskéket, kerülje a környezetbe való lerakódást.

Használjon speciális munkavégzésre alkalmas tartozékokat. Ezzel kevesebb részecske jut ellenőrizetlenül a környezetbe.

Használjon megfelelő porelszívó berendezést.

Csökkentse a porleterhelést a következők szerint:

- ne irányítsa magára, a közelben tartózkodó személyekre vagy a lerakódott porra a kiáramló részecskéket és a gépből kiáramló levegőt,
- használjon elszívó berendezést és/vagy légtisztító berendezést,
- szellőztesse megfelelően a munkavégzés területét és tartsa azt porszívózással tisztán. Seprés vagy lefűjás felkavarja a port.
- Szívja le vagy mossa ki a védőruházatot. Ne fújja azt le, ne porolja ki vagy ne kefélje le.

A lítium-ionos akkuegység szállítása:

A lítium-ionos akkuegység szállítása a veszélyes anyagokról szóló rendelet (UN 3480 und UN 3481) hatálya alá esik. A lítium-ionos akkuegység szállítása során mindig tájékozódjon az aktuálisan érvényes előírásokról. Adott esetben érdeklődjön a szállító vállalatánál. Tanúsítvánnyal ellátott csomagolás a Metabo vállalattól igényelhető.

Csak akkor adjon fel akkuegységet, ha annak háza sértetlen és abból nem lép ki folyadék. Feladáshoz vegye ki az akkuegységet a gépből. Biztosítsa az érintkezők rövidzárlat elleni védelmét (pl. ragasztószalaggal).

5. Áttekintés

Lásd a 2. oldalon.

- 1 ütközőbeállító nyomógomb
- 2 ütköző
- 3 fűrészlaphofogó
- 4 LED-munkalámpa
- 5 fűrészlaphofogó kar
- 6 első markolat
- 7 bekapcsoló zárógomb
- 8 nyomókapcsoló
- 9 hátsó markolat
- 10 akkuegység-kireteszelés
- 11 akkuegység**
- 12 a kapacitáskijelző gomb*
- 13 kapacitás és figyelmeztető kijelző*
- 14 ingalóket
- 15 álványkampó*

* változathűgő

**Esetleg nem képezi a szállítmány részét

6. Szerelés, üzembe helyezés, beállítás

⚠ Az akkuegységet vegye ki a készülékből, mielőtt bármilyen beállítást vagy karbantartást végez el.

Az akkuegység feltöltésére vonatkozó utasításokat a Metabo töltő használati útmutatójában találhat.

6.1 Akkuegység

Az akkuegységet (11) használat előtt fel kell tölteni.

Az akkuegységet teljesítménycsökkenéskor töltsen fel újra.

Az Li-Power lítium-ionos akkuegységek

rendelkeznek kapacitás- és figyelmeztető kijelzővel: (13)

- Nyomja meg a (12) gombot, és a töltési szintet kijelzik a LED-ek.
- Ha valamelyik LED villog, akkor az akkuegység majdnem teljesen lemerült, és újra fel kell tölteni.

Kivétel:

Nyomja meg az (10) akkuegység-kireteszelő gombot és az akkuegységet (11) előrefelé húzza ki.

Behelyezés:

Az akkuegységet (11) tolja fel bekattanásig.

6.2 Fűrészlaphelyezése, kivétele (lásd az A-jelű ábrát a 2. oldalon)

⚠ Közvetlenül a munka után ne érintse a fűrészlapot, mivel az rendkívül forró lehet és égési sérüléseket okozhat.

- 1 Húzza fel a fűrészlaphofogó kart (5) és tartsa meg.

- 2 Helyezze a fűrészlapot ütközésig, ill. vegye ki azt.
- 3 Engedje el a kart (5).
- 4 Ellenőrizze a fűrészlap biztonságos illeszkedését. Lásd az A-jelű képsort

6.3 Ütköző beállítása

Az ütköző (2) eltolásával korlátozható a vágási mélység (pl. fal előtti fűrészeléskor). Az ütköző kivehető.

 Ne használja a készüléket ütköző (2) nélkül.

Esetenként tolja el az ütközőt (2), hogy biztosítsa a fűrészlap egyenletes kopását.



1. Nyomja meg a gombot (1), tartsa lenyomva, és nyomja el az ütközőt (2) a kívánt pozícióba.
2. Engedje fel a gombot (1) és adott esetben tolja az ütközőt (2), míg a kar újra be nem kattan.

 Ellenőrizze az ütköző (2) biztonságos rögzítését. Annak be kell reteszelnie.

7. Használat

7.1 Be- és kikapcsolás, löketszám

Bekapcsolászár (7):

-  A nyomókapcsoló (8) lezárt.
-  A nyomókapcsoló (8) kioldott.

Bekapcsolás, fordulatszám: nyomja meg a nyomókapcsolót (8). A löketszámot a nyomókapcsolón, annak benyomásával módosíthatja.

Kikapcsolás: A nyomókapcsolót (8) felengedni.

7.2 Fokozatmentes löketszám-állítás

A löketszám a nyomókapcsoló (9) eltérő erejű nyomásával fokozatmentesen állítható, és így az anyaghoz és a munkakörülményekhez igazítható.

7.3 Útmutató a munkához

Fűrészelés:

A fűrészrendelő anyaghoz való fűrészlapot használjon.

Nyomja a gépet az ütközővel (2) a munkadarabnak. Kapcsolja be a gépet, csak azután vezesse a fűrészlapot a munkadarabnak.

A mozgó fűrészlapot ne érintse se tárgyakkhoz se a padlóhoz (visszaütés-veszély, eltörhet a fűrészlap!)

A löketszámot igazítsa a fűrészrendelő anyaghoz.

Kerülje el, hogy túlzott nyomás nehezedjen a fűrészlapra (különösen hosszú fűrészlapoknál).

A fűrészlap beszorulásakor azonnal kapcsolja ki a gépet. Egy megfelelő számmal kissé tárgtassa ki a vágási rést és vegye ki a gépet.

A vágás befejezése után kapcsolja ki a gépet, és csak akkor vegye ki a vágási részből és tegye le, ha a fűrészlap már leállt (visszaütés veszélye).

7.4 Az ingalóket aktiválása és deaktiválása

A különösen nagy vágásteljesítményhez az ingalóketet (14) az óramutató járásával ellentétes irányban az ütközőig való elforgatással lehet aktiválni (l. poz.) és az óramutató járásával megegyező irányban az ütközőig való elforgatással (0. poz.) lehet azt deaktiválni (lásd a B-jelű ábrát a 2. oldalon).

Merülő vágás:

Merülő vágást csak lágy anyagokban, mint fában vagy műanyagban végezzen. Csak rövid fűrészlapot használjon.

A készülékre felszerelt fogantyúkat mindkét kézzel erősen meg kell tartani, stabil állást elfoglalva, a munkára koncentráltan kell dolgozni.

Lásd B ábra, 2. oldal: a gépet az ütköző (2) élével a munkadarab felé kell nyomni. A fűrészlap nem érinti a munkadarabot. Kapcsolja be a gépet. Az ütköző sarka szolgál forgáspontként, ami körül a gép lassan felegyenesedik, miközben a fűrészlap bevág a munkadarabba.

8. Karbantartás

A hátsó szellőzőnyíláson át rendszeresen fúvassa ki a gépet sűrített levegővel.

A fűrészlap-gyorsbefogót (3) rendszeresen tisztítsa meg és fúvassa ki sűrített levegővel. Ne olajozza vagy zsírozza.

9. Tartozékok

Csak eredeti Metabo- vagy CAS (Cordless Alliance System) akkuegységeket és tartozékokat használjon.

Lásd a 4. oldalt.

Csak olyan tartozékokat használjon, amelyek megfelelnek az ebben a használati utasításban megadott követelményeknek és adatoknak.

- A Bőséges fűrészlapválaszték a legkülönbözőbb anyagokhoz és feladatokhoz
- B Töltőkészülék: ASC 145 (6.27378), ASC 55 (6.27044)
- C Akkuegységek: 8,0 Ah (6.25369), 5,5 Ah (6.25368), 5,2 Ah (6.25028)
- D Hűtő-kenő anyag fűrészlapok hűtésére fémek fűrészélése során

A teljes tartozékprogram a www.metabo.com honlapon vagy a katalógusban található.

10. Javítás

 Elektromos kéziszerszámot csak elektromos szakember javíthat!

A javításra szoruló Metabo elektromos kéziszerszámokkal forduljon Metabo szakkereskedőjéhez. A címeiket a www.metabo.com oldalon találja.

A pótalkatrészek listája letölthető a www.metabo.com oldalról.

11. Környezetvédelem

A régi gépek, csomagolások és tartozékok környezetbarát ártalmatlanításával és újrahasznosításával kapcsolatban tartsa be a helyi előírásokat.

A csomagolóanyagokat a jelölésük alapján a helyi irányelveknek megfelelően kell a hulladékeltávolításba vinni. További információkat a www.metabo.com honlapon találhat a Szerviz menüpontban.

Az akkuegységet ne dobja a háztartási hulladékba! Juttassa vissza a sérült vagy elhasználdott akkuegységet a Metabo kereskedőknek!

Az akkuegységet ne dobja vízbe!



Csak EU-tagországok esetében: elektromos kéziszerszámot soha ne dobjon háztartási hulladék közé! Az elektromos és elektronikus berendezések hulladékairól szóló 2012/19/EU irányelv és annak nemzeti jogi átvétele értelmében a használt elektromos kéziszerszámokat szelektíven kell gyűjteni, és lehetővé kell tenni azok környezetkímélő újrahasznosítását.

Működtesse a készüléket az akkuegység teljes lemerüléséig. Biztosítsa az érintkezők rövidzárlat elleni védelmét (pl. ragasztószalaggal).

12. Műszaki adatok

Az adatok értelmezését lásd a 3. oldalon.

A változtatás jogát a műszaki fejlesztés érdekében fenntartjuk.

U = Az akkuegység feszültsége

n_0 = üresjáratú löketség

s = lökethossz

T_1 = max. vágásmélység fa

T_2 = max. vágásmélység fém
(O = cső)

m = súly (a legkisebb akkuegységgel)

A mérési eredményeket az EN 62841 szabvány szerint határoztuk meg.

Megengedett környezeti hőmérséklet üzemelés közben: -20 °C - 50 °C (korlátozott teljesítmény 0 °C alatti hőmérséklet esetén). Megengedett környezeti hőmérséklet tárolásnál: 0 °C - 30 °C

== Egyenáram

A fenti adatoknak türése van (a mindenkor érvényben levő szabványoknak megfelelően).



Kibocsátási értékek

Ezek az értékek lehetővé teszik az elektromos szerszám kibocsátási értékeinek meghatározását, illetve különböző elektromos szerszámok összehasonlítását. Az alkalmazási feltételektől, az elektromos szerszám állapotától vagy a használt betétszerszámoktól függően a tényleges környezeti terhelés nagyobbra vagy kisebbre is adódhat. A becsléshez vegye figyelembe a munkaszüneteket és az alacsonyabb környezeti terheléssel járó fázisokat is. A megfelelően alkalmazott becslési értékek alapján írjon elő védőintézkedéseket a felhasználó számára, illetve hozzon szervezési intézkedéseket.

Eredő rezgés (a három különböző irányú rezgés vektoriális összege) meghatározása az EN 62841 szabvány szerint:

$a_{h, B}$ = rezgés kibocsátási érték (farostlemezek fűrészelése)

$a_{h, B}$ = rezgés kibocsátási érték (fa gerendák fűrészelése)

$K_{h, \dots}$ = Bizonytalanság (rezgés)

Munka közben a zajszint túllépheti a 80 dB(A) értéket.



Viseljen hallásvédő eszközt!

Оригинальное руководство по эксплуатации

1. Декларация о соответствии

Мы с полной ответственностью заявляем: Эти аккумуляторные сабельные пилыс идентификацией по типу и серийному номеру *1), отвечают всем соответствующим требованиям директив *2) и норм *3). Техническая документация для *4) - см. с. 3.

2. Использование по назначению

Инструмент предназначен для пиления древесины, металлов, пластмасс или материалов типа эбонита, стеклопластика и т. Д.

При использовании в условиях чрезмерного износа (например, укладка и ремонт паркета) гарантийные обязательства действуют в ограниченном объеме.

За ущерб, возникший в результате использования не по назначению, ответственность несёт только пользователь.

Необходимо соблюдать общепринятые правила техники безопасности, а также указания, приведённые в данном руководстве.

3. Общие указания по технике безопасности



Для вашей собственной безопасности и защиты электроинструмента от повреждений соблюдайте указания, отмеченные данным символом!



ПРЕДУПРЕЖДЕНИЕ! В целях снижения риска травмирования прочтите руководство по эксплуатации.



ПРЕДУПРЕЖДЕНИЕ – Прочитайте все указания по технике безопасности, инструкции, иллюстрации и спецификации, предоставленные вместе с настоящим электроинструментом. Несоблюдение каких-либо из указанных ниже инструкций может стать причиной поражения электрическим током, пожара и/или тяжелых травм.

Сохраняйте эти инструкции и указания для будущего использования.

Передавайте электроинструмент следующему владельцу только вместе с этими документами.

4. Специальные указания по технике безопасности

При выполнении работ вблизи скрытой электропроводки держите инструмент только за изолированные поверхности. Контакт с токопроводящим кабелем может вызвать подачу напряжения на металлические части инструмента и стать причиной удара током.

Установите и надёжно зафиксируйте заготовку с помощью струбцин или иным образом на устойчивом основании. Устойчивость заготовки при её удерживании только рукой или корпусом тела не гарантирована, что может привести к потере контроля в ходе работы.

Перед началом каких-либо работ по регулировке или техническому обслуживанию извлеките аккумуляторный блок из электроинструмента.

Убедитесь в том, что электроинструмент при установке аккумуляторного блока выключен.



ВНИМАНИЕ Не смотрите на горящую лампу.



Примите меры по защите аккумуляторного блока от попадания влаги!



Не подвергайте аккумуляторные блоки воздействию открытого огня!

Не используйте дефектные или деформированные аккумуляторные блоки!

Не вскрывайте аккумуляторные блоки!

Не касайтесь контактов аккумуляторного блока и не замыкайте их накоротко!



Из неисправного литий-ионного аккумуляторного блока может вытекать слабокислая горючая жидкость!



Если электролит пролился и попал на кожу, немедленно промойте этот участок большим количеством воды. В случае попадания электролита в глаза промойте их чистой водой и срочно обратитесь к врачу!

В случае поломки инструмента извлеките из него аккумуляторный блок.

При работе с электроинструментом всегда надевайте защитные очки, рабочие перчатки и нескользящую обувь!

Убедитесь, что в том месте, где будут производиться работы, **не проходят линии электро-, водо- и газоснабжения** (например, с помощью металлоискателя).

При пилении водопроводных труб удостоверьтесь, что в них нет воды.

При длительной работе пользуйтесь средствами защиты от шума. Длительное воздействие высокого уровня шума может привести к нарушениям слуха.

Не допускается обработка материалов, выделяющих опасные для здоровья пыль или пары (в частности, асбеста).

Во время обработки не беритесь за заготовку снизу.

Не пытайтесь резать слишком маленькие заготовки.

Надёжно фиксируйте обрабатываемую деталь. Ни в коем случае не подпирайте заготовку рукой или ногой.

Используйте только острые и неповрежденные пыльные диски. Не используйте поврежденные пыльные диски или пыльные диски с измененной формой.

При пилении упор должен плотно прилегать к обрабатываемой детали.

Всегда крепко держите инструмент двумя руками за рукоятки, примите устойчивое положение и сконцентрируйте всё внимание на работе.

Опасность травмирования острым пыльным полотном.

Не прикасайтесь к движущемуся пыльному полотну! Удаляйте опилки и другой мусор только после полной остановки инструмента.

Если вы не используете инструмент, выньте из него аккумуляторный блок.

Снижение пылевой нагрузки:

⚠ ПРЕДУПРЕЖДЕНИЕ — пыль, образовавшаяся в результате шлифовки наждачной бумагой, распиливания, шлифовки, сверления и других видов работ, содержит химические вещества, вызывающие рак, врожденные дефекты или другие повреждения репродуктивной системы. Примеры таких химических веществ:

- свинец в краске с содержанием свинца,
- минеральная пыль со строительного кирпича, цемента и других веществ кирпичной кладки, а также
- мышьяк и хром из химически обработанной древесины.

Степень риска зависит от того, как часто вы выполняете этот вид работ. Чтобы уменьшить воздействие химических веществ: работайте в помещениях с достаточной вентиляцией и утвержденным личным защитным снаряжением, например, респиратор, разработанный специально для фильтрации микроскопических частиц.

Это также касается пыли от других материалов, например, некоторых видов дерева (древесная пыль дуба или бука), металла, асбеста. Другие известные заболевания — это, например, аллергические реакции, заболевания дыхательных путей. Не допускайте попадания пыли внутрь организма.

Соблюдайте директивы, относящиеся к вашим условиям, и национальные предписания, включая обрабатываемый материал, персонал, варианты применения и место проведения работ (например, положения об охране труда или об утилизации).

Обеспечьте удаление образующихся частиц, не допускайте образования отложений в окружающем пространстве.

Для специальных работ используйте подходящую оснастку. Это позволит сократить количество частиц, неконтролируемо выбрасываемых в окружающую среду.

Используйте подходящее устройство удаления пыли.

Для уменьшения пылевой нагрузки:

- не направляйте выбрасываемые из инструмента частицы и отработанный воздух на себя, находящихся рядом людей или на скопления пыли;
- используйте вытяжное устройство и/или воздухоочиститель;
- хорошо проветривайте рабочее место и содержите его в чистоте с помощью пылесоса. Подметание или продувка только поднимает пыль в воздух.
- Обрабатывайте пылесосом или стирайте защитную одежду. Не продувайте одежду воздухом, не выбивайте и не сметайте с нее пыль.

Транспортировка литий-ионных аккумуляторных блоков

Транспортировка литий-ионных аккумуляторных блоков подпадает под действие Правил перевозки опасных грузов (UN 3480 и UN 3481). При отправке литий-ионных аккумуляторных блоков уточните действующие предписания. При необходимости проконсультируйтесь со своей транспортной компанией. Сертифицированную упаковку можно приобрести в фирме Metabo.

Транспортировка аккумуляторных блоков возможна только в том случае, если корпус не поврежден и из него не вытекает жидкость. Для отправки аккумуляторного блока выньте его из инструмента. Примите меры для исключения короткого замыкания контактов (например, изолируйте клейкой лентой).

5. Обзор

См. стр. 2.

- 1 Кнопка для регулировки упора
- 2 Упор
- 3 Зажимное приспособление для пыльного полотна
- 4 Светодиодная подсветка
- 5 Рычаг зажимного приспособления пыльного полотна
- 6 Передняя рукоятка
- 7 Кнопка блокировки включения
- 8 Нажимной переключатель
- 9 Задняя рукоятка
- 10 Кнопка для разблокировки аккумуляторного блока
- 11 Аккумуляторный блок**
- 12 Кнопка индикатора емкости*
- 13 Индикатор емкости и сигнальный индикатор *
- 14 Маятниковый ход
- 15 Подвеска*

* Зависит от модели

**Может не входить в комплект поставки

6. Монтаж, ввод в эксплуатацию, регулировка

 Перед началом каких-либо работ по регулировке или техническому обслуживанию извлеките аккумуляторный блок из электроинструмента.

Указания по зарядке аккумуляторного блока см. в руководстве по эксплуатации зарядного устройства Metabo.

6.1 Аккумуляторный блок

Перед использованием зарядите аккумуляторный блок (11).

При снижении мощности зарядите аккумуляторный блок.

Литий-ионные аккумуляторные блоки „Li-Power“ имеют сигнальный индикатор ёмкости (13):

- Нажмите на кнопку (12), и светодиоды покажут степень заряда.
- Один мигающий светодиод указывает на то, что аккумуляторный блок почти разряжен и требует зарядки.

Снятие:

Нажмите на кнопку разблокировки аккумуляторного блока (10) и выньте аккумуляторный блок (11) вперёд.

Установка:

Вставьте аккумуляторный блок (11) до щелчка.

6.2 Установка и извлечение пыльного полотна (см. рис. А на стр. 2)

 Непосредственно после работы не прикасайтесь к пыльному полотну, т. к. оно может быть очень горячим и вызывать ожоги кожи.

- 1 Потяните вверх и удерживайте рычаг (5) зажимного приспособления пыльного полотна.
- 2 Пыльное полотно вставьте до упора или извлеките пыльное полотно.
- 3 Отпустите рычаг (5).
- 4 Проверьте фиксацию пыльного полотна. См. серию рисунков А

6.3 Регулировка упора

Сдвигая упор (2) можно ограничивать глубину пиления (например, при пилении перед стеной). Упор является съёмным.

 Запрещается использовать инструмент без упора (2).

Время от времени сдвигайте упор (2), чтобы обеспечить равномерный износ пыльного полотна.



1. Нажмите и удерживайте нажатой кнопку (1) и сдвиньте упор (2) в нужное положение.
2. Отпустите кнопку (1) и, если необходимо,

сдвиньте упор (2) до фиксации рычага.

 Проверьте надежное крепление упора (2). Упор должен быть зафиксирован.

7. Эксплуатация

7.1 Включение/выключение, частота хода Блокиратор включения (7):

-  Нажимной переключатель (8) заблокирован.
-  Нажимной переключатель (8) разблокирован.

Включение, частота вращения: нажмите нажимной переключатель (8). Нажатием на переключатель можно изменять частоту хода.

Отключение: отпустите нажимной переключатель (8).

7.2 Плавная регулировка числа ходов

Число ходов плавно регулируется под материал и условия работы различной силой нажатия переключателя (9).

7.3 Указания по эксплуатации

Пиление:

Используйте пыльное полотно, предназначенное для обрабатываемого материала.

Прижмите электроинструмент упором (2) к заготовке. Включите электроинструмент, лишь после этого подведите пыльное полотно к заготовке.

Не касайтесь движущимся пыльным полотном никаких предметов или земли (опасность отдачи, облом пыльного полотна!)

Настройте число ходов на обрабатываемый материал.

Избегайте излишнего давления на пыльное полотно (особенно при работе с длинными пыльными полотнами).

При защемлении пыльного полотна немедленно выключите электроинструмент. Немного разведите пропилом с помощью подходящего инструмента и выньте электроинструмент.

После окончания пиления выключите электроинструмент, выньте его из пропила и отложите в сторону лишь после того, как пыльное полотно полностью остановится (опасность отдачи).

7.4 Активация и деактивация маятникового хода

Активируйте маятниковый ход (14) для особенно высокой производительности резания путем поворота против часовой стрелки до упора (поз. 1), и деактивируйте путем поворота по часовой стрелке до упора (поз. 0) (см. рис. В, стр. 2).

Погружной пропил:

Погружные пропилы можно выполнять только в мягких материалах, таких, как древесина или

пластик. Используйте только короткие пыльные полотна.

Крепко держите инструмент двумя руками за рукоятки, примите устойчивое положение и сконцентрируйте всё внимание на работе.

См. рис. В, с. 2: электроинструмент прижимается краем упора (2) к обрабатываемой детали. Пыльное полотно не касается обрабатываемой детали. Включите инструмент. Угол упора служит центром вращения, чтобы медленно направлять электроинструмент, при этом пыльное полотно режется в обрабатываемую деталь.

8. Техническое обслуживание

Регулярно продувайте электроинструмент сжатым воздухом через заднюю вентиляционную щель.

Регулярно очищайте быстрозажимное приспособление (3) для пыльного полотна и продувайте сжатым воздухом. Не смазывайте маслом или консистентной смазкой.

9. Принадлежности

Следует использовать только оригинальные аккумуляторные блоки и принадлежности Metabo или CAS (Cordless Alliance System).

См. с. 4.

Используйте только те принадлежности, которые отвечают требованиям и параметрам, перечисленным в данном руководстве по эксплуатации.

- A Обширный ассортимент пыльных полотен для самых разных материалов и областей применения
- B Зарядное устройство: ASC 145 (6.27378), ASC 55 (6.27044)
- C Аккумуляторные блоки: 8,0 Ah (6.25369), 5,5 Ah (6.25368), 5,2 Ah (6.25028)
- D Смазочный стержень для охлаждения пыльных полотен при пилении металлов.

Программа принадлежностей см. на сайте www.metabo.com или в каталоге.

10. Ремонт



К ремонту электроинструмента допускаются только квалифицированные специалисты-электрики!

Для ремонта электроинструмента производства Metabo обращайтесь в ближайшее представительство Metabo. Адреса см. на сайте www.metabo.com.

Списки запасных частей можно скачать на сайте www.metabo.com.

11. Защита окружающей среды

Выполняйте национальные правила утилизации и переработки отслужившего электроинструмента, упаковки и принадлежностей.

Упаковочные материалы утилизируются в соответствии с их маркировкой согласно коммунальным правилам. Дополнительную информацию можно найти на сайте www.metabo.com в разделе «Сервис».

Не утилизируйте аккумуляторные блоки вместе с бытовыми отходами! Сдавайте неисправные или отслужившие аккумуляторные блоки дилеру фирмы Metabo!

Не выбрасывайте аккумуляторные блоки в водоёмы!



Только для стран ЕС: не выбрасывайте электроинструменты вместе с бытовыми отходами! Согласно Директиве 2012/19/EU по отходам электрического и электронного оборудования и гармонизированным национальным стандартам бывшие в употреблении электроприборы и электроинструменты подлежат отдельной утилизации с целью их последующей экологически безопасной переработки.

Прежде чем произвести утилизацию аккумуляторного блока, разрядите его в электроинструменте. Примите меры во избежание короткого замыкания контактов (например, изолируйте клейкой лентой).

12. Технические характеристики

Пояснения к данным, указанным на с. 3.

Оставляем за собой право на технические изменения.

U	= напряжение аккумуляторного блока
n_0	= частота хода на холостых оборотах
s	= длина хода
T_1	= макс. глубина реза дерево
T_2	= макс. глубина реза металлический (O = труба)
m	= масса (с самым легким аккумуляторным блоком)

Результаты измерений получены в соответствии со стандартом EN 62841.

Допустимая температура окружающего воздуха при эксплуатации: от $-20\text{ }^{\circ}\text{C}$ до $50\text{ }^{\circ}\text{C}$ (ограниченная работоспособность при температуре ниже $0\text{ }^{\circ}\text{C}$). Допустимая температура окружающего воздуха при хранении: от $0\text{ }^{\circ}\text{C}$ до $30\text{ }^{\circ}\text{C}$.

--- Постоянный ток

На указанные технические характеристики распространяются допуски, предусмотренные действующими стандартами.



Значения шума и вибрации

Эти значения позволяют оценивать и сравнивать шум и вибрацию, создаваемые при работе различных электроинструментов. В

зависимости от условий эксплуатации, состояния электроинструмента или рабочих (сменных) инструментов фактическая нагрузка может быть выше или ниже. При определении примерного уровня шума и вибрации учитывайте перерывы в работе и фазы работы с пониженной (шумовой) нагрузкой. Определите перечень организационных мер по защите пользователя с учетом тех или иных значений шума и вибрации.

Суммарное значение вибрации (векторная сумма трех направлений) рассчитывается в соответствии со стандартом EN 62841:

$a_{h, v}$ = значение вибрации (при распиливании ДСП)

$a_{h, wB}$ = значение вибрации (при распиливании деревянных балок)

$K_{h, \dots}$ = коэффициент погрешности (вибрация)

Во время работы уровень шума может превышать 80 дБ(А).



Надевайте защитные наушники!



Информация для покупателя:

Сертификат соответствия: № ЕАЭС RU C-DE.ГБ09.В.00065/19, срок действия с 29.08.2019 по 28.08.2024 г., выдан органом по сертификации продукции Общество с ограниченной ответственностью "Независимая экспертиза"; Место нахождения (адрес юридического лица) и адрес места осуществления деятельности: 115280, Россия, город Москва, улица Ленинская Слобода, дом 19, этаж 2, комнаты 21ш8, 21ш9, 21ш10, 21ш11; Телефон: +7 (495) 722-61-68; Адрес электронной почты: info@n-exp.ru; Аттестат аккредитации № РОСС RU.0001.11ГБ09 от 09.09.2014 г.

Страна изготовления: Китай

Производитель: "Metabowerke GmbH", Metaboallee 1, D-72622 Nuertingen, Германия

Импортер в России:

ООО "Метабо Евразия"

Россия, 127273, Москва,

ул. Березовая аллея, д 5 а, стр 7, офис 106

тел.: +7 495 980 78 41

Дата производства указана на информационной табличке инструмента в формате мм/гггг

Срок службы изделия составляет 7 лет. Не рекомендуется к эксплуатации по истечении 5 лет хранения с даты изготовления без предварительной проверки (дату изготовления см. На этикетке).

Оригінальна інструкція з експлуатації

1. Декларація про відповідність

Зі всією відповідальністю заявляємо: ці акумуляторні шабельні пили з ідентифікацією за типом і номером моделі *1) відповідають усім чинним положенням директив *2) і норм *3). Технічну документацію для *4) — див. на стор. 3.

2. Використання за призначенням

Інструмент призначений для пиляння деревини, металів, пластмас або матеріалів типу ебоніт, склопластик тощо.

При використанні в умовах надмірного зносу (наприклад, виготовлення і ремонт палет) гарантійні зобов'язання діють в обмеженому обсязі.

За пошкодження, що виникли внаслідок експлуатації не за призначенням, несе відповідальність виключно користувач.

Необхідно дотримуватись загальноприйнятих правил запобігання нещасним випадкам, а також правил техніки безпеки, наведених в цій інструкції.

3. Загальні правила техніки безпеки



Задля вашої безпеки та захисту електроінструмента від пошкоджень дотримуйтесь вказівок, позначених цим символом!



ПОПЕРЕДЖЕННЯ — З метою зниження ризику отримання травм прочитайте цю інструкцію з експлуатації.



ПОПЕРЕДЖЕННЯ — **Прочитайте всі вказівки з техніки безпеки, інструкції, ілюстрації та технічні характеристики, надані з цим електроінструментом. Невиконання усіх наведених нижче інструкцій може призвести до ураження електричним струмом, пожежі та/або тяжких травм.**

Зберігайте правила та вказівки з техніки безпеки для майбутнього використання. Передавайте ваш електроінструмент тільки разом з цими документами.

4. Спеціальні правила з техніки безпеки

Під час роботи тримайте інструмент за ізольовані поверхні, якщо є ризик зіткнення інструментальної насадки з прохованими електропроводами. При контакті з електропроводом напруга може передатися також на металеві частини інструмента та спричинити ураження електричним струмом.

Закріпіть заготовку на стійкій поверхні за допомогою струбцини або іншим способом. Якщо тримати заготовку лише рукою або притискаючи до тіла, це призведе до її нестабільності, внаслідок чого можлива втрата контролю.

Вийміть акумуляторний блок з інструмента перед початком будь-яких робіт з регулювання або технічного обслуговування

Переконайтеся, що під час встановлення акумуляторного блока електроінструмент вимкнений.



УВАГА! Не дивіться на джерело світла, що світиться.



Захищайте акумуляторні блоки від вологи!



Не піддавайте акумуляторні блоки впливу відкритого вогню!

Заборонено використовувати пошкоджені або деформовані акумуляторні блоки!

Заборонено розкривати акумуляторні блоки!

Заборонено торкатися чи закорочувати контакти акумуляторного блока!



З несправного літій-іонного акумуляторного блока може витікати слабоокисла легкозаймиста рідина!



Якщо електроліт пролився і потрапив на шкіру, необхідно негайно промити цю ділянку великою кількістю води. У разі потрапляння електроліту в очі необхідно промити їх чистою водою і терміново звернутися до лікаря!

Якщо електроінструмент пошкоджений, необхідно виняти з нього акумуляторний блок.

Під час роботи з інструментом працювати в захисних окулярах, захисних рукавицях і міцному взутті.

Переконайтеся (наприклад, за допомогою металолушачка), що в місці проведення робіт **не проходять лінії електро-, водо- і газопостачання.**

При пилянні водопровідних труб переконайтеся, що в них немає води.

Якщо робота триває довго, використовуйте засоби захисту органів слуху. Високий рівень шуму впродовж тривалого часу може призвести до ушкодження слуху.

Не допускається обробка матеріалів, що виділяють небезпечні для здоров'я пил або пари (зокрема, азбест).

Під час роботи заборонено тримати руки під заготовкою.

Не намагайтеся розпилювати дуже малі заготовки.

Необхідно надійно фіксувати заготовку. В жодному разі не підпирати заготовку рукою або ногою.

Використовувати лише гострі непошкоджені пилкові полотна. Заборонено використовувати пилкові полотна з тріщинами або зі зміненою формою.

При пилянні упор повинен щільно притискатися до заготовки.

Завжди міцно тримайте інструмент двома руками за рукоятки, займіть стійке положення і повністю сконцентруйтеся на виконуваній роботі.

Небезпека травмування гострим пилковим полотном.

Заборонено торкатися пилкового полотна, що обертається! Видаляйте тирсу та інше сміття тільки після повної зупинки інструмента.

Якщо інструмент не використовується, необхідно виїняти акумуляторний блок з нього.

Зниження впливу пилу:

 **ПОПЕРЕДЖЕННЯ** — пил, що утворюється під час шліфування паперовою шліфувальною шкуркою, розпилювання, шліфування, свердління та інших робіт, містить хімічні речовини, що спричиняють рак, вроджені дефекти або інші ушкодження репродуктивної системи. Приклади таких хімічних речовин: - свинець у фарбі з вмістом свинцю - мінеральний пил з будівельної цегли, цементу та інших речовин цегляної кладки, а також - миш'як та хром з хімічно обробленої деревини. Ступінь ризику залежить від того, як часто ви виконуєте цей вид робіт. Щоб зменшити вплив хімічних речовин: працюйте в приміщеннях з достатньою вентиляцією та з використанням затверджених засобів індивідуального захисту, таких як респіратор, розроблений спеціально для фільтрації мікроскопічних частинок.

Це також стосується пилу від інших матеріалів, наприклад деяких видів дерева (деревинний пил дуба або бука), металу, азбесту. Інші відомі захворювання — це, наприклад, алергічні реакції, захворювання дихальних шляхів. Уникайте потрапляння пилу всередину тіла.

Дотримуйтесь вказівок стосовно вашого матеріалу, персоналу, сфери та місця використання, а також національного законодавства (наприклад, положення про охорону праці, утилізацію тощо).

Забезпечуйте уловлювання пилу в місці утворення, не допускайте його відкладення на поверхнях.

Для спеціальних робіт використовуйте відповідне приладдя. Завдяки цьому можна зменшити кількість пилу, що неконтрольовано потрапляє в довкілля.

Використовуйте відповідні пристрої для видалення пилу.

Для зменшення впливу пилу:

- не направляйте потік повітря, що виходить з інструмента, на себе, людей, які знаходяться поблизу, та на скупчення пилу;
- використовуйте витяжний пристрій та/або очищувач повітря;
- належним чином провітрюйте робоче місце та забезпечуйте чистоту за допомогою пилососа. Під час підмітання та видування пил здійснюється у повітря.
- Захисний одяг необхідно очистити за допомогою пилососа або прання. Заборонено продувати, вибивати або чистити щіткою захисний одяг.

Транспортування літій-іонних акумуляторних блоків:

Транспортування літій-іонних акумуляторних блоків регулюється Законом про небезпечний вантаж (UN 3480 та UN 3481). Під час відправлення літій-іонних акумуляторних блоків з'ясуйте актуальні чинні норми. У разі необхідності зверніться за інформацією до своєї транспортної компанії. Сертифіковану упаковку можна придбати в Metabo.

Відправляйте акумуляторні блоки лише, якщо корпус не пошкоджений та немає витоку рідини. При відправленні виїміть акумуляторний блок з інструмента. Вживати заходи проти короткого замикання контактів (наприклад, ізолювати клеюючі стрічкою).

5. Огляд

Див. стор. 2.

- 1 Натискний елемент для регулювання упору
- 2 Упор
- 3 Затискний механізм пилкового полотна
- 4 Світлодіодне робоче підсвічування
- 5 Важіль затискного механізму пилкового полотна
- 6 Передня рукоятка
- 7 Кнопка блокування ввімкнення
- 8 Натискний перемикач
- 9 Задня рукоятка
- 10 Кнопка розблокування акумуляторного блока
- 11 Акумуляторний блок**
- 12 Кнопка індикатора ємності*
- 13 Індикатор ємності та сигнальний індикатор*
- 14 Маятниковий хід
- 15 Гачок для устаткування*

* залежить від варіанта інструмента

** може бути відсутнім у комплекті постачання

6. Монтаж. Введення в експлуатацію, регулювання

 Перед початком будь-яких робіт з регулювання або технічного обслуговування витягніть акумуляторний блок із електроінструмента.

Вказівки щодо заряджання акумуляторного блока див. в інструкції з експлуатації зарядного пристрою Metabo.

6.1 Акумуляторний блок

Перед використанням зарядіть акумуляторний блок (11).

При зниженні потужності зарядіть акумуляторний блок.

Літій-іонні акумуляторні блоки «Li-Power» оснащені індикатором ємності та сигнальним індикатором (13):

- Натисніть кнопку (12), і світлодіодні індикатори покажуть рівень заряду акумулятора.
- Якщо блимає один світлодіод, акумуляторний блок майже розрядився і його потрібно зарядити.

Виймання:

Натисніть кнопку розблокування акумуляторного блока (10) і вийміть акумуляторний блок (11) у напрямку вперед.

Встановлення:

Вставте акумуляторний блок (11) до фіксації.

6.2 Встановлення та знімання пилкового полотна (див. мал. А, стор. 2)



Безпосередньо після роботи не торкайтеся пилкового полотна, так як воно може бути дуже гарячим і спричинити опіки.

- 1 Потягніть угору й утримуйте важіль (5) затискного механізму пилкового полотна.
- 2 Вставте до упору або вийміть пилкове полотно.
- 3 Відпустіть важіль (5).
- 4 Перевірте фіксацію пилкового полотна.
Див. серію зображень А

6.3 Регулювання упору

Пересуваючи упор (2), можна обмежувати глибину пиляння (наприклад, при пилянні перед стіною). Упор можна зняти.



Заборонено використовувати інструмент без упору (2).

Час від часу пересувайте упор (2), щоб забезпечити рівномірний знос пилкового полотна.

1. Натисніть кнопку (1) і пересуньте упор (2) у потрібне положення.
2. Відпустіть кнопку (1) і за потреби пересуньте упор (2) до повторної фіксації важеля.



Перевірте надійність кріплення упору (2). Він повинен бути зафіксований.

7. Експлуатація

7.1 Увімкнення і вимкнення, кількість ходів

Блокатор увімкнення (7):



Натискний перемикач (8) заблокований.



Натискний перемикач (8) розблокований.

Увімкнення, частота обертання: натиснути

натискний перемикач (8). Натисненням на перемикач можна також змінювати кількість ходів.

Вимкнення: відпустити натискний перемикач (8).

7.2 Плавне регулювання кількості ходів

Кількість ходів можна плавно регулювати натискаючи з різною силою на натискний перемикач (9) і таким чином підлаштовуватись до матеріалу та робочих умов.

7.3 Вказівки щодо виконання робіт

Пиляння:

Використовуйте пилкове полотно, призначене для оброблюваного матеріалу.

Притисніть електроінструмент упором (2) до заготовки. Увімкніть інструмент, лише після цього підведіть пилкове полотно до заготовки.

Не торкайтеся пилковим полотном, що рухається, жодних предметів або землі (небезпека віддачі, ламання пилкового полотна!).

Налаштуйте кількість ходів відповідно до матеріалу, який потрібно розпилювати.

Не допускайте зайвого тиску на пилкове полотно (особливо при роботі з довгими пилковими полотнами).

При защемленні пилкового полотна негайно вимкніть інструмент. Трохи розведіть пропили за допомогою будь-якого інструмента і вийміть електроінструмент.

Після закінчення пиляння, лише після того, як пилкове полотно повністю зупиниться (небезпека віддачі) вимкніть електроінструмент, вийміть його з пропила і відкладіть в сторону.

7.4 Активація та деактивація маятникового ходу

Активуйте маятниковий хід (14) для високої продуктивності за рахунок обертання проти годинникової стрілки до упору (положення I) та деактивуйте обертання за годинниковою стрілкою до упору (положення 0) (див. мал. В, стор. 2).

Занурювальні пропили:

Занурювальні пропили можна виконувати тільки в м'яких матеріалах, таких як деревина або пластик. Використовуйте тільки короткі пилкові полотна.

Міцно тримайте інструмент двома руками за рукоятки, прийміть стійке положення і сконцентруйте всю увагу на роботі.

Див. серію зображень С, стор. 2: електроінструмент притискається краєм упору (2) до заготовки. Пилкове полотно не торкається оброблюваної деталі. Увімкніть інструмент. Кут упору служить центром обертання для того, щоб повільно направляти інструмент, при цьому пилкове полотно вірізається в заготовку, яку потрібно розпиляти.

8. Технічне обслуговування

Регулярно продувати інструмент стисненим повітрям через вентиляційні отвори.

Регулярно очищати і продувати стисненим повітрям швидкозатисний механізм пилкового полотна (3). Заборонено змащувати оливою або консистентним мастилом!

9. Приладдя

Необхідно використовувати виключно оригінальні акумуляторні блоки та приладдя Metabo або CAS (Cordless Alliance System).

Див. стор. 4.

Використовувати тільки те приладдя, яке відповідає вимогам і параметрам, наведеним у цій інструкції з експлуатації.

- A Великий асортимент пилкових полотен для самих різних матеріалів і сфер застосування
- B Зарядний пристрій: ASC 145 (6.27378), ASC 55 (6.27044)
- C Акумуляторні блоки: 8,0 А-год. (6.25369); 5,5 А-год. (6.25368); 5,2 А-год. (6.25028)
- D Олівець з мастильно-охолоджувальною рідиною для охолодження пилкових полотен при пилянні металів.

Повний асортимент приладдя див. на сайті www.metabo.com або в каталозі.

10. Ремонт

 Ремонт електроінструмента повинен здійснюватися тільки кваліфікованими фахівцями-електриками!

Для ремонту електроінструмента Metabo звертайтеся до регіонального представництва Metabo. Адреси див. на сайті www.metabo.com.

Списки запасних частин можна завантажити на сайті www.metabo.com.

11. Захист довкілля

Дотримуйтеся національних правил безпечної утилізації і переробки використаних інструментів, пакувальних матеріалів і приладдя.

Пакувальні матеріали необхідно утилізувати відповідно до їхнього маркування згідно з комунальними правилами. Додаткову інформацію наведено на сайті www.metabo.com у розділі «Сервіс».

Заборонено утилізувати акумуляторні блоки разом з побутовими відходами! Несправні чи відпрацьовані акумуляторні блоки необхідно здавати дилерів фірми Metabo!

Заборонено викидати акумуляторні блоки у водойми!

 Тільки для країн ЄС: заборонено утилізувати електроінструменти разом з побутовими відходами! Згідно з директивою ЄС 2012/19/

ЄС про електричні та електронні пристрої та відповідними національними нормами відпрацьовані електроінструменти підлягають роздільній утилізації з метою їх подальшої екологічно безпечної переробки.

Перед тим як утилізувати акумуляторний блок, необхідно розрядити його в електроінструменті. Вживати заходи проти короткого замикання контактів (наприклад, ізолювати клейкою стрічкою).

12. Технічні характеристики

Пояснення до даних, наведених на стор. 3.

Залишаємо за собою право на технічні зміни.

- U = напруга акумуляторного блока
- n_0 = кількість ходів пилкового полотна при холостому ході
- s = довжина ходу
- T₁ = макс. глибина різання, деревина
- T₂ = макс. глибина різання, метал (O = труба)
- m = маса (з найменшим акумуляторним блоком)

Результати вимірювань отримані згідно зі стандартом EN 62841.

Температура навколишнього середовища під час експлуатації:

від -20 °C до 50 °C (працездатність обмежена при температурі нижче 0 °C). Допустима температура навколишнього середовища під час зберігання: від 0 °C до 30 °C.

== постійний струм

На вказані технічні характеристики поширюються допуски, передбачені чинними стандартами.

Значення емісії шуму

За допомогою цих значень можна оцінювати і порівнювати емісію шуму різних електроінструментів. Залежно від умов експлуатації, стану електроінструмента або інструментальних насадок фактичне навантаження може бути вище або нижче. Для оцінки зразкового рівня емісії враховуйте перерви в роботі та фази роботи зі зниженим (шумовим) навантаженням. Визначте перелік організаційних заходів щодо захисту користувача з урахуванням тих чи інших значень емісії шуму.

Сумарне значення вібрації (векторна сума трьох напрямків) розраховується відповідно до стандарту EN 62841:

- $a_{h,v}$ = значення вібрації (пиляння ДСП)
- $a_{h,wv}$ = значення вібрації (пиляння дерев'яних балок)
- $K_{h,...}$ = коефіцієнт похибки (вібрація)

Рівень звукового тиску за типом A:

- L_{pA} = рівень звукового тиску
- L_{WA} = рівень звукової потужності
- K_{pA}, K_{WA} = коефіцієнт похибки

Під час роботи рівень шуму може перевищувати 80 дБ(A).

 Працювати в засобах захисту органів слуху!



ТОВ "Метабо Україна"
вул. Зоря на, 22
с. Святопетрівське
Київська обл.
08141, Київ
www.metabo.com



Metabowerke GmbH
Metabo-Allee 1
72622 Nuertingen
Germany
www.metabo.com

metabo[®]
PROFESSIONAL POWER TOOL SOLUTIONS